

AC入力電源

単一出力・汎用品、UL/C-UL/TÜV認可品

RoHS指令対応製品

Jシリーズ JBW (10～150W)

特長

- 小型、低価格
- ワイド入力タイプ
- 安全規格認可品
- CEマーク適合
- 出力電力10～150Wラインナップ
- オープンフレーム
- 雑音端子電圧 Class B 準拠
- 3年間無償補償
- 使用材料は特定臭素難燃物質（PBDPEs、PBBs）を含有していません。
- RoHS指令対応製品

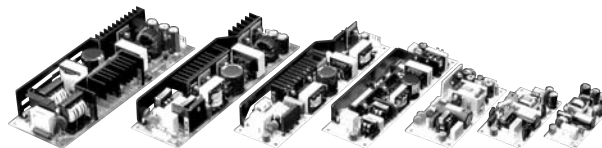

用途

計測機器、制御機器、情報端末機器、セキュリティ機器、アミューズメント機器など

安全規格

UL60950-1、CSA C22.2 No.60950-1(C-UL)、EN60950-1(TÜV) 認可

EMC

- EMI FCC-B、VCCI-B、EN-55011-B、EN55022-B準拠
- 高調波電流規制 EN61000-3-2 適合(50～150W)

型名称

JBW 05 - 2R0
 (1) (2) (3)

- (1)シリーズ名
 (2)定格出力電圧
 (3)定格出力電流 (R: 小数点を表わす)

形名・定格一覧

出力電圧(V)	10Wタイプ		15Wタイプ		30Wタイプ		50Wタイプ	
	電流(A)	形名	電流(A)	形名	電流(A)	形名	電流(A)	形名
5	2	JBW05-2R0	3	JBW05-3R0	6	JBW05-6R0	10	JBW05-10R
12	0.9	JBW12-0R9	1.3	JBW12-1R3	2.5	JBW12-2R5	4.3	JBW12-4R3
15	0.7	JBW15-0R7	1	JBW15-1R0	2	JBW15-2R0	3.5	JBW15-3R5
24	0.5	JBW24-0R5	0.7	JBW24-0R7	1.3	JBW24-1R3	2.1	JBW24-2R1

出力電圧(V)	75Wタイプ		100Wタイプ		150Wタイプ	
	電流(A)	形名	電流(A)	形名	電流(A)	形名
5	15	JBW05-15R	20	JBW05-20R	30	JBW05-30R
12	6.3	JBW12-6R3	8.5	JBW12-8R5	12.5	JBW12-12R
15	5.0	JBW15-5R0	6.7	JBW15-6R7	10	JBW15-10R
24	3.2	JBW24-3R2	4.3	JBW24-4R3	6.3	JBW24-6R3
48	—	—	—	—	3.2	JBW48-3R2

・75～150Wタイプの3.3V、48V品は受注生産です。

- RoHS指令対応：EU Directive 2002/95/ECにもとづき、免除された用途を除いて、鉛、カドミウム、水銀、六価クロム、および特定臭素系難燃剤のPBB、PBDEを使用していないことを表します。

 製品をより正しく、安全にご使用いただくために、さらに詳細な特性・仕様をご確認いただける納入仕様書をぜひご請求ください。記載内容は、改良その他により予告なく変更する場合がありますので、あらかじめご了承ください。

JBW10W タイプ

仕様・規格一覧

形名	JBW05-2R0	JBW12-0R9	JBW15-0R7	JBW24-0R5	
定格出力電圧・電流*	5V・2A	12V・0.9A	15V・0.7A	24V・0.5A	
最大出力電力	W	10	10.8	10.5	
最大出力電力	W	10	10.8	10.5	
入力条件					
入力電圧 Eac/Edc	V	85~265 [定格:100-240]/110~370			
入力周波数	Hz	47~440 [定格:50-60] (単相)			
入力電流	A	0.25typ./0.35max. [AC.100V] 0.15typ./0.25max. [AC.240V]			
ヒューズ定格	A	2 [AC.250V内蔵]			
サージ電流	A	15typ. (20max.) [AC.100V] 30typ. (40max.) [AC.240V] ただし、コールドスタート時、入力投入間隔1s以上			
漏洩電流	mA	0.1typ./0.75max. [AC.100V, 60Hz] 0.15typ./0.75max. [AC.240V, 60Hz]			
力率		0.6typ./0.45typ. [AC.100/240V]			
効率	%	71typ. [AC.100V]	78typ. [AC.100V]	79typ. [AC.100V]	
	%	71typ. [AC.240V]	79typ. [AC.240V]	80typ. [AC.240V]	
出力特性					
出力電圧 Edc	V	5	12	15	
電圧可変範囲 Edc	V	固定	固定	固定	
最大出力電流	A	2	0.9	0.7	
最小出力電流	A	0	0	0	
過電圧検出値 Edc	V	5.75min.	13.8min.	17.25min.	
過電流検出値	A	2.5min.	1.12min.	0.87min.	
定電圧精度	入力変動	%	0.4max. [入力電圧範囲内]		
	負荷変動	%	0.8max. [0~100%負荷]		
	温度変動	%	1max. [周囲温度-10~+50°C]		
	ドリフト	%	0.4max. [25°C、定格入出力、入力電圧印加後30min~8h]		
動的負荷変動	%	±4max. [50~100%負荷急変時]			
リップル Ep-p	mV	80max.	120max.	120max.	
リップルノイズ Ep-p	mV	120max.	150max.	150max.	
起動時間	ms	700max. (200typ.)/700max. (200typ.) [AC.100/240V]			
保持時間	ms	15typ./140typ. [AC.100/240V]			
付属機能					
運転表示	なし				
過電圧保護	ツェナーダイオードクランプ方式、条件により出力遮断の場合があります				
過電流保護	フの字特性、要因を除外すれば自動復帰				
リモートON-OFF	なし				
リモートセンシング	なし				
並列運転	不可				
直列運転	不可				
出力電圧外部可変機能	なし				
規格					
安全規格	UL60950-1、CSA C22.2 No.60950-1 (C-UL)、EN60950-1 (TÜV) 認可				
雑音端子電圧	FCC-B、VCCI-B、EN55011-B、EN55022-B準拠				
高調波入力電流規制	なし				
構造					
外形寸法	mm	21×36×95 [H×W×L]			
質量	g	50max.			
取付方法	1面より取付け可能				
ケース材質	なし (基板材質: CEM3)				

* 定格出力電流 (最大出力電流) は、-10~+50°Cの時の値です。この電流範囲以外で使用される場合はディレーティングが必要です。
 ・オプションとして入出力ケーブルキットを用意しています。

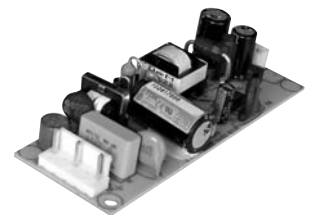

JBW10W タイプ

外観図

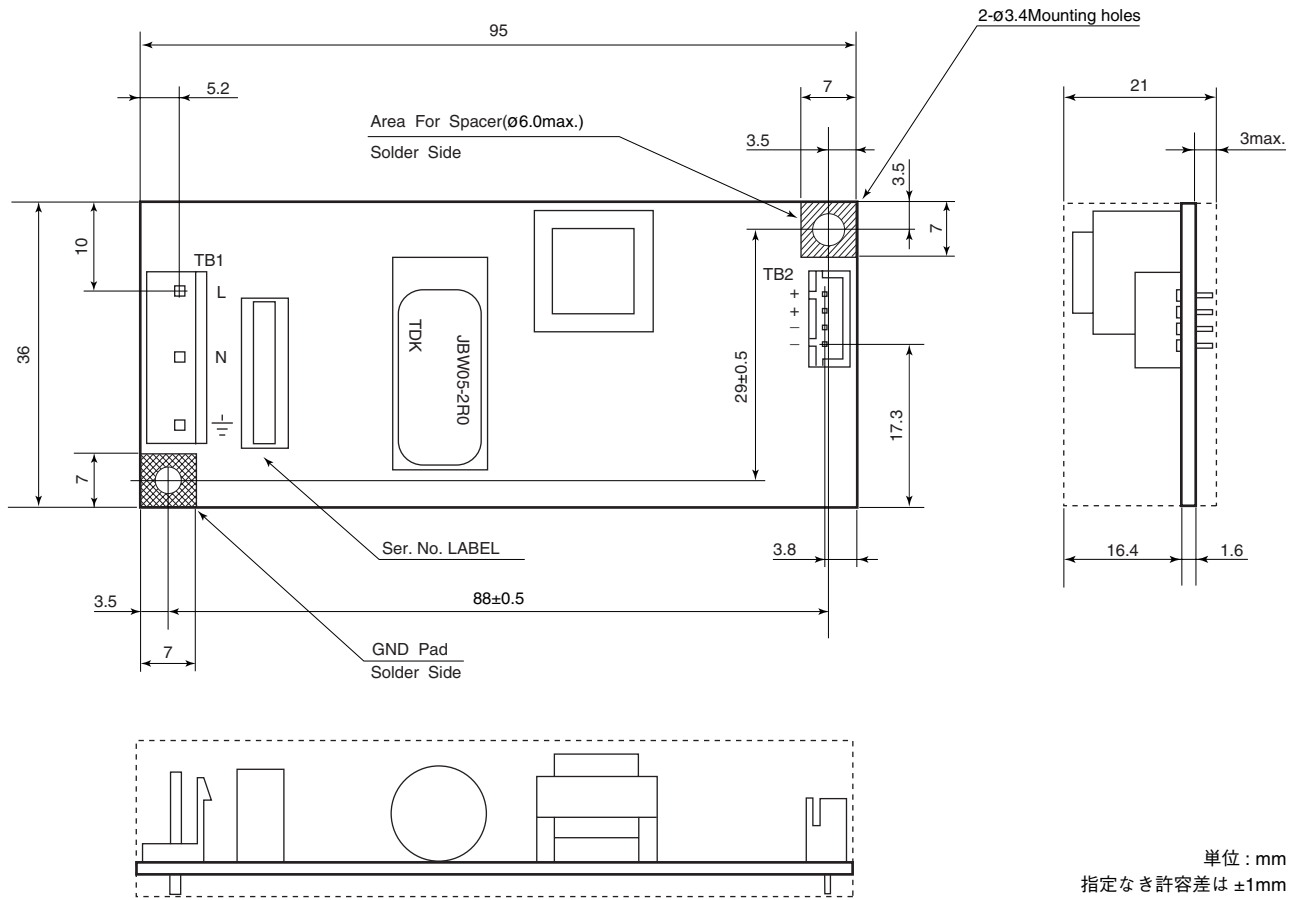

単位 : mm
指定なき許容差は ±1mm

端子部名称

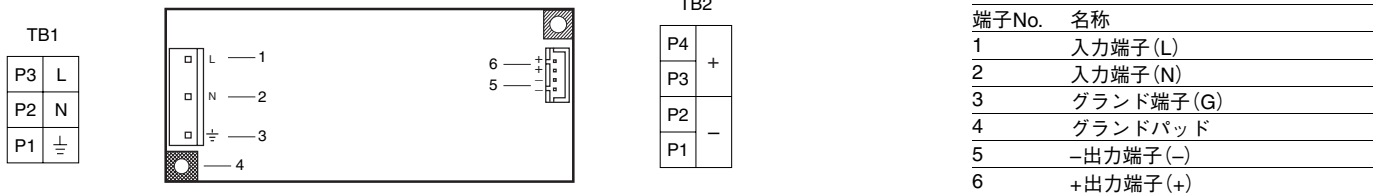

端子No.	名称
1	入力端子 (L)
2	入力端子 (N)
3	グラウンド端子 (G)
4	グラウンドパッド
5	-出力端子 (-)
6	+出力端子 (+)

使用コネクタ	電源側 コネクタ	負荷ケーブル側 ハウジング ターミナル
日本圧着端子製造(株)		
入力コネクタ (TB1) VH シリーズ	B3P5-VH-B	VHR-5N SVH-21T-P1.1
出力コネクタ (TB2) XH シリーズ	B4B-XH-2	XHP-4 SXH-001T-P0.6
LCE		
入力コネクタ (TB1) P101 シリーズ	P101-05-2/4	H101-05 T101
出力コネクタ (TB2) P221 シリーズ	P221-04	H221-04 T221-01

オプション	型名
入出力ケーブルキット	4EU20G054

JBW15W タイプ

仕様・規格一覧

形名	JBW05-3R0	JBW12-1R3	JBW15-1R0	JBW24-0R7	
定格出力電圧・電流*	5V・3A	12V・1.3A	15V・1A	24V・0.7A	
最大出力電力	15	15.6	15	16.8	
入力条件					
入力電圧 Eac/Edc	V	85~265 [定格:100-240]/110~370			
入力周波数	Hz	47~440 [定格:50-60] (単相)			
入力電流	A	0.36typ./0.43max. [AC.100V] 0.2typ./0.24max. [AC.240V]			
ヒューズ定格	A	2 [AC.250V内蔵]			
サージ電流	A	15typ. (19.5max.) [AC.100V] 30typ. (41max.) [AC.240V] ただし、コールドスタート時、入力投入間隔1s以上			
漏洩電流	mA	0.2typ./0.75max. [AC.100V、60Hz] 0.3typ./0.75max. [AC.240V、60Hz]			
力率		0.6typ./0.45typ. [AC.100/240V]			
効率	%	72typ. [AC.100V]	76typ. [AC.100V]	76typ. [AC.100V]	
	%	72typ. [AC.240V]	74typ. [AC.240V]	74typ. [AC.240V]	
出力特性					
出力電圧 Edc	V	5	12	15	
電圧可変範囲 Edc	V	固定	固定	固定	
最大出力電流	A	3	1.3	1	
最小出力電流	A	0	0	0	
過電圧検出値 Edc	V	5.75min.	13.8min.	17.25min.	
過電流検出値	A	3.15min.	1.37min.	1.05min.	
定電圧精度	入力変動	%	0.4max. [入力電圧範囲内]		
	負荷変動	%	0.8max. [0~100%負荷]		
	温度変動	%	1max. [周囲温度-10~+50°C]		
	ドリフト	%	0.4max. [25°C、定格入出力、入力電圧印加後30min~8h]		
	動的負荷変動	%	±4max. [50~100%負荷急変時]		
リップル Ep-p	mV	80max.	120max.	120max.	
リップルノイズ Ep-p	mV	120max.	150max.	150max.	
起動時間	ms	200max. (25typ.)/100max. (25typ.) [AC.100/240V]		200max. (40typ.)/100max. (40typ.) [AC.100/240V]	
保持時間	ms	13typ./150typ. [AC.100/240V]			
付属機能					
運転表示		なし			
過電圧保護		ツェナーダイオードクランプ方式、条件により出力遮断の場合があります			
過電流保護		定電流電圧垂下方式、要因を除外すれば自動復帰			
リモートON-OFF		なし			
リモートセンシング		なし			
並列運転		不可			
直列運転		不可			
出力電圧外部可変機能		なし			
規格					
安全規格		UL60950-1、CSA C22.2 No.60950-1 (C-UL)、EN60950-1 (TÜV) 認可			
雑音端子電圧		FCC-B、VCCI-B、EN55011-B、EN55022-B 準拠			
高調波入力電流規制		なし			
構造					
外形寸法	mm	22.6×50×95 [H×W×L]			
質量	g	80max.			
取付方法		1面より取付け可能			
ケース材質		なし (基板材質:CEM3)			

* 定格出力電流 (最大出力電流) は、-10~+50°Cの時の値です。この電流範囲以外で使用される場合はディレーティングが必要です。
 ・オプションとして入出力ケーブルキットを用意しています。

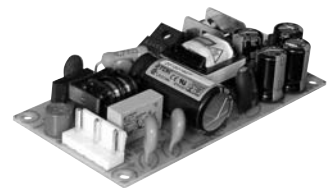

JBW15W タイプ

外観図

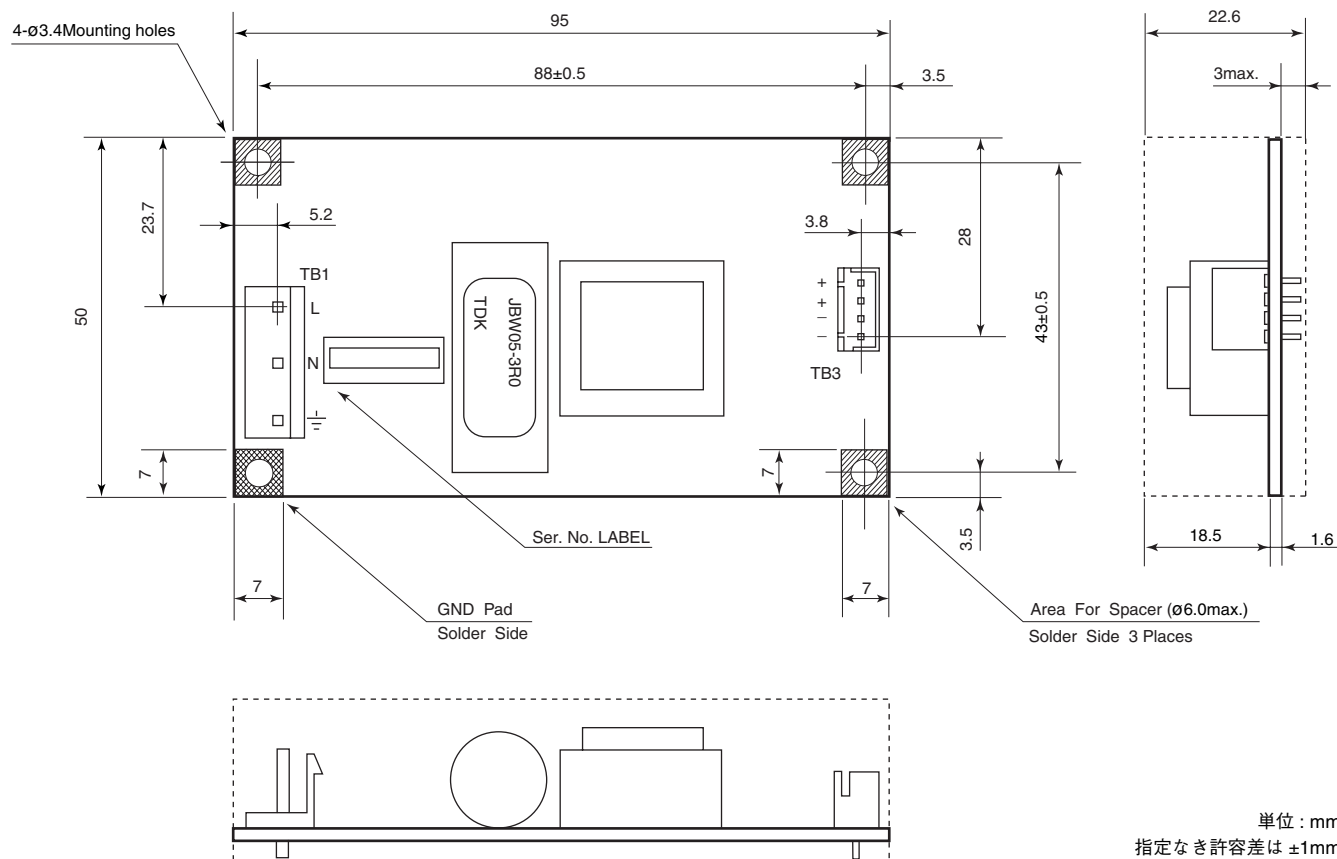

単位 : mm
指定なき許容差は ±1mm

端子部名称

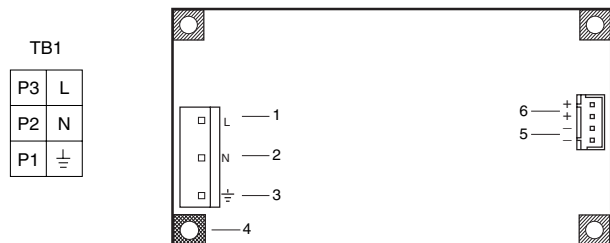

端子No.	名称
1	入力端子 (L)
2	入力端子 (N)
3	グラウンド端子 (G)
4	グラウンドパッド
5	-出力端子 (-)
6	+出力端子 (+)

使用コネクタ	電源側		負荷ケーブル側	
	コネクタ	ハウジング	ターミナル	
日本圧着端子製造 (株)				
入力コネクタ (TB1) VHシリーズ	B3P5-VH-B	VHR-5N	SVH-21T-P1.1	
出力コネクタ (TB3) XHシリーズ	B4B-XH-2	XHP-4	SXH-001T-P0.6	
LCE				
入力コネクタ (TB1) P101シリーズ	P101-05-2/4	H101-05	T101	
出力コネクタ (TB3) P221シリーズ	P221-04	H221-04	T221-01	

オプション	型名
入出力ケーブルキット	4EU20G054

⚠ 製品をより正しく、安全にご使用いただくために、さらに詳細な特性・仕様をご確認いただける納入仕様書をぜひご請求ください。
記載内容は、改良その他により予告なく変更する場合がありますので、あらかじめご了承ください。

JBW30W タイプ

仕様・規格一覧

形名	JBW05-6R0	JBW12-2R5	JBW15-2R0	JBW24-1R3	
定格出力電圧・電流*	5V・6A	12V・2.5A	15V・2A	24V・1.3A	
最大出力電力	30	30	30	31.2	
入力条件					
入力電圧 Eac/Edc	V	85~265 [定格:100-240]/110~370			
入力周波数	Hz	47~440 [定格:50-60] (単相)			
入力電流	A	0.65typ./0.86max. [AC.100V] 0.35typ./0.48max. [AC.240V]			
ヒューズ定格	A	2 [AC.250V内蔵]			
サージ電流	A	15typ.(30max.) [AC.100V] 30typ.(60max.) [AC.240V] ただし、コールドスタート時、入力投入間隔1s以上			
漏洩電流	mA	0.35typ./0.75max. [AC.100V, 60Hz] 0.5typ./0.75max. [AC.240V, 60Hz]			
力率		0.6typ./0.45typ. [AC.100/240V]			
効率	%	75typ. [AC.100V]	78typ. [AC.100V]	79typ. [AC.100V]	
	%	77typ. [AC.240V]	79typ. [AC.240V]	80typ. [AC.240V]	
出力特性					
出力電圧 Edc	V	5	12	15	
電圧可変範囲 Edc	V	固定	固定	固定	
最大出力電流	A	6	2.5	2	
最小出力電流	A	0	0	0	
過電圧検出値 Edc	V	5.6min.	13.3min.	16.6min.	
過電流検出値	A	6.3min.	2.7min.	2.1min.	
定電圧精度	入力変動	%	0.4max. [入力電圧範囲内]		
	負荷変動	%	0.8max. [0~100%負荷]		
	温度変動	%	2max. [周囲温度-10~+50°C]		
	ドリフト	%	0.4max. [25°C、定格入出力、入力電圧印加後30min~8h]		
	動的負荷変動	%	±4max. [50~100%負荷急変時]		
リップル Ep-p	mV	80max.	120max.	120max.	
リップルノイズ Ep-p	mV	120max.	150max.	150max.	
起動時間	ms	650max. (350typ.)/320max. (130typ.) [AC.100/240V]			
保持時間	ms	20typ./160typ. [AC.100/240V]			
付属機能					
運転表示		なし			
過電圧保護		出力電圧遮断型			
過電流保護		定電流電圧垂下方式(ウインカー動作)、要因を除外すれば自動復帰			
リモートON-OFF		なし			
リモートセンシング		なし			
並列運転		不可			
直列運転		不可			
出力電圧外部可変機能		なし			
規格					
安全規格		UL60950-1、CSA C22.2 No.60950-1 (C-UL)、EN60950-1 (TÜV) 認可			
雑音端子電圧		FCC-B、VCCI-B、EN55011-B、EN55022-B準拠			
高調波入力電流規制		なし			
構造					
外形寸法	mm	26×55×122 [H×W×L]			
質量	g	150max.			
取付方法		1面より取付け可能			
ケース材質		なし(基板材質:CEM3)			

* 定格出力電流 (最大出力電流) は、-10~+50°Cの時の値です。この電流範囲以外で使用される場合はディレーティングが必要です。
 ・オプションとして入出力ケーブルキットを用意しています。

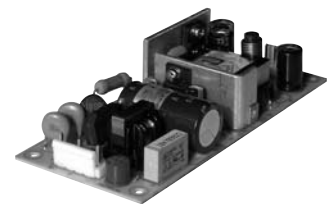

JBW30W タイプ

外観図

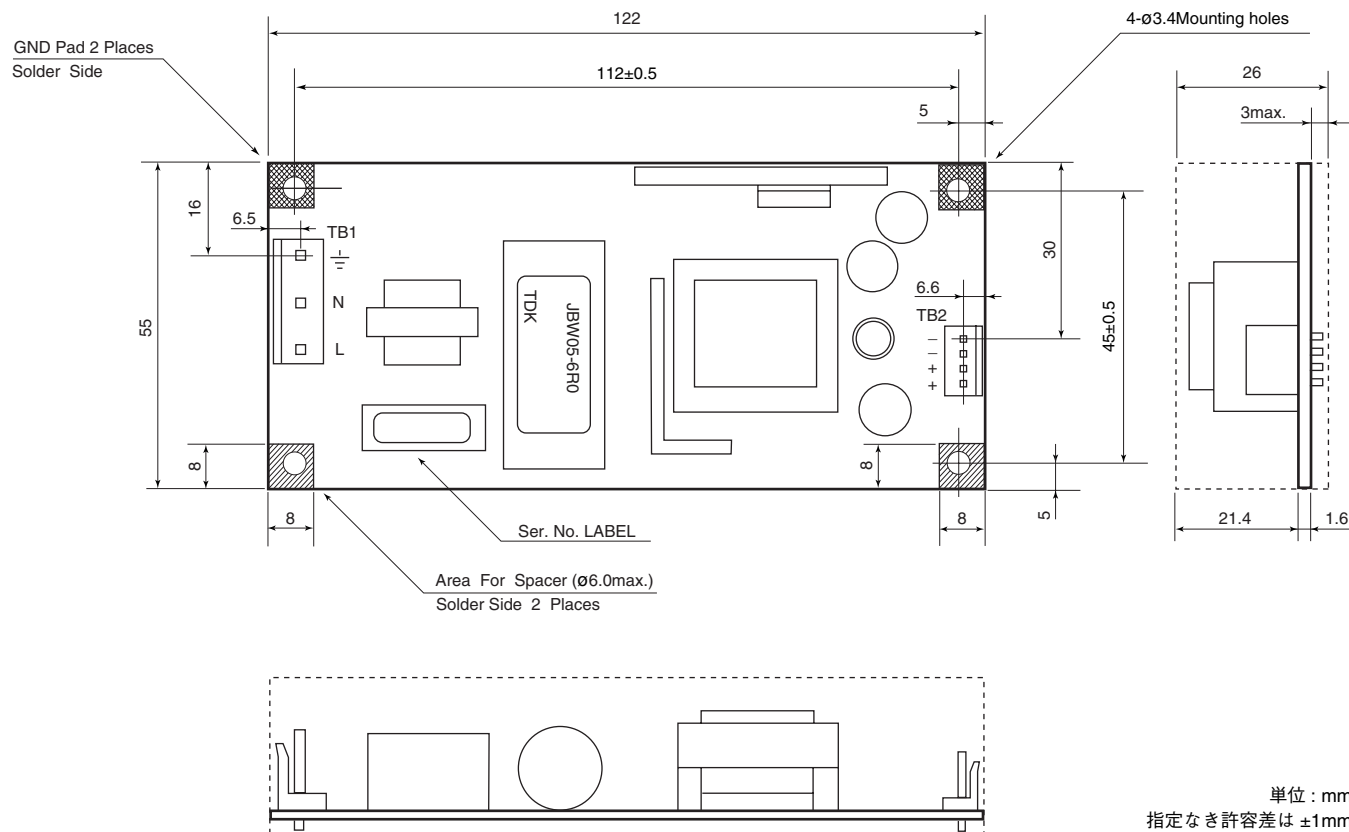

端子部名称

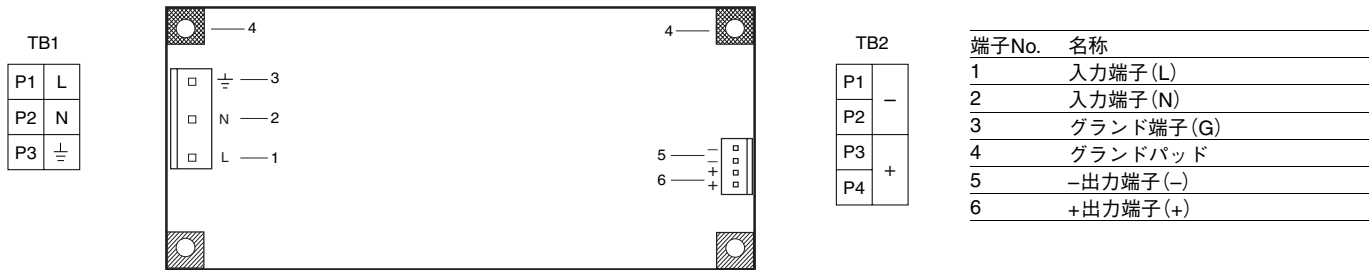

使用コネクタ	電源側		負荷ケーブル側	
	コネクタ	ハウジング	ターミナル	
日本圧着端子製造 (株)				
入力コネクタ (TB1) VHシリーズ	B3P5-VH-B	VHR-5N	SVH-21T-P1.1	
出力コネクタ (TB2) VHシリーズ	B4P-VH-B	VHR-4N	SVH-21T-P1.1	
LCE				
入力コネクタ (TB1) P101シリーズ	P101-05-2/4	H101-05	T101	
出力コネクタ (TB2) P101シリーズ	P101-04	H101-04	T101	

オプション	型名
入出力ケーブルキット	4EU20G057

⚠ 製品をより正しく、安全にご使用いただくために、さらに詳細な特性・仕様をご確認いただける納入仕様書をぜひご請求ください。
記載内容は、改良その他により予告なく変更する場合がありますので、あらかじめご了承ください。

JBW50W タイプ

仕様・規格一覧

形名	JBW05-10R	JBW12-4R3	JBW15-3R5	JBW24-2R1	
定格出力電圧・電流*1	5V・10A	12V・4.3A	15V・3.5A	24V・2.1A	
最大出力電力	50	51.6	52.5	50.4	
入力条件					
入力電圧 Eac/Edc*2	V	85～265 [定格:100-240]/120～370			
入力周波数	Hz	47～66 [定格:50-60] (単相)			
入力電流	A	0.7typ./0.88max. [AC.100V] 0.35typ./0.5max. [AC.240V]			
ヒューズ定格	A	3.15 [AC.250V内蔵]			
サージ電流	A	15typ.(30max.) [AC.100V] 40typ.(60max.) [AC.240V] ただし、コールドスタート時			
漏洩電流	mA	0.35typ./0.75max. [AC.100V, 60Hz] 0.5typ./0.75max. [AC.240V, 60Hz]			
力率		0.99typ./0.93typ. [AC.100/240V]			
効率	%	77typ. [AC.100V]	80typ. [AC.100V]	81typ. [AC.100V]	
	%	79typ. [AC.240V]	81typ. [AC.240V]	83typ. [AC.240V]	
出力特性					
出力電圧 Edc	V	5	12	15	
電圧可変範囲 Edc	V	4.5～5.5	10.8～13.2	13.5～16.5	
最大出力電流	A	10	4.3	3.5	
最小出力電流	A	0	0	0	
過電圧検出値 Edc	V	5.75～6.9	13.8～16.8	17.2～21	
過電流検出値	A	10.5min.	5.4min.	4.4min.	
定電圧精度	入力変動	%	0.4max. [入力電圧範囲内]		
	負荷変動	%	0.8max. [0～100%負荷]		
	温度変動	%	1max. [周囲温度-10～+50°C]		
	ドリフト	%	0.4max. [25°C、定格入出力、入力電圧印加後30min～8h]		
動的負荷変動	%	±4max. [50～100%負荷急変時]			
リップル Ep-p	mV	80max.	120max.	120max.	
リップルノイズ Ep-p	mV	120max.	150max.	150max.	
起動時間	ms	500max. (400typ.)/500max. (400typ.) [AC.100/240V]			
保持時間	ms	20typ./20typ. [AC.100/240V]			
付属機能					
運転表示		なし			
過電圧保護		出力電圧遮断型			
過電流保護		定電流電圧垂下方式、要因を除外すれば自動復帰			
リモートON-OFF		なし			
リモートセンシング		なし			
並列運転		不可			
直列運転		可			
出力電圧外部可変機能		なし			
規格					
安全規格		UL60950-1、CSA C22.2 No.60950-1 (C-UL)、EN60950-1 (TÜV) 認可			
雑音端子電圧		FCC-B、VCCI-B、EN55011-B、EN55022-B準拠			
高調波入力電流規制		EN61000-3-2 適合			
構造					
外形寸法	mm	26×55×190 [H×W×L]			
質量	g	220max.			
取付方法		1面より取付け可能			
ケース材質		なし (基板材質: CEM3)			

*1 定格出力電流 (最大出力電流) は、-10～+50°Cの時の値です。この電流範囲以外で使用される場合はディレーティングが必要です。

*2 入力電圧範囲以下の電圧で長時間(10分以上)動作させると、部品の劣化を招く事があります。

• オプションとして入出力ケーブルキットを用意しています。

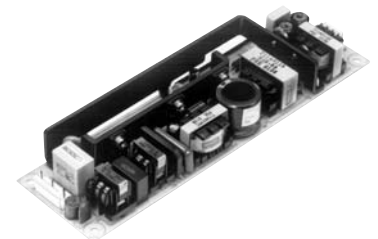

JBW50W タイプ

外観図

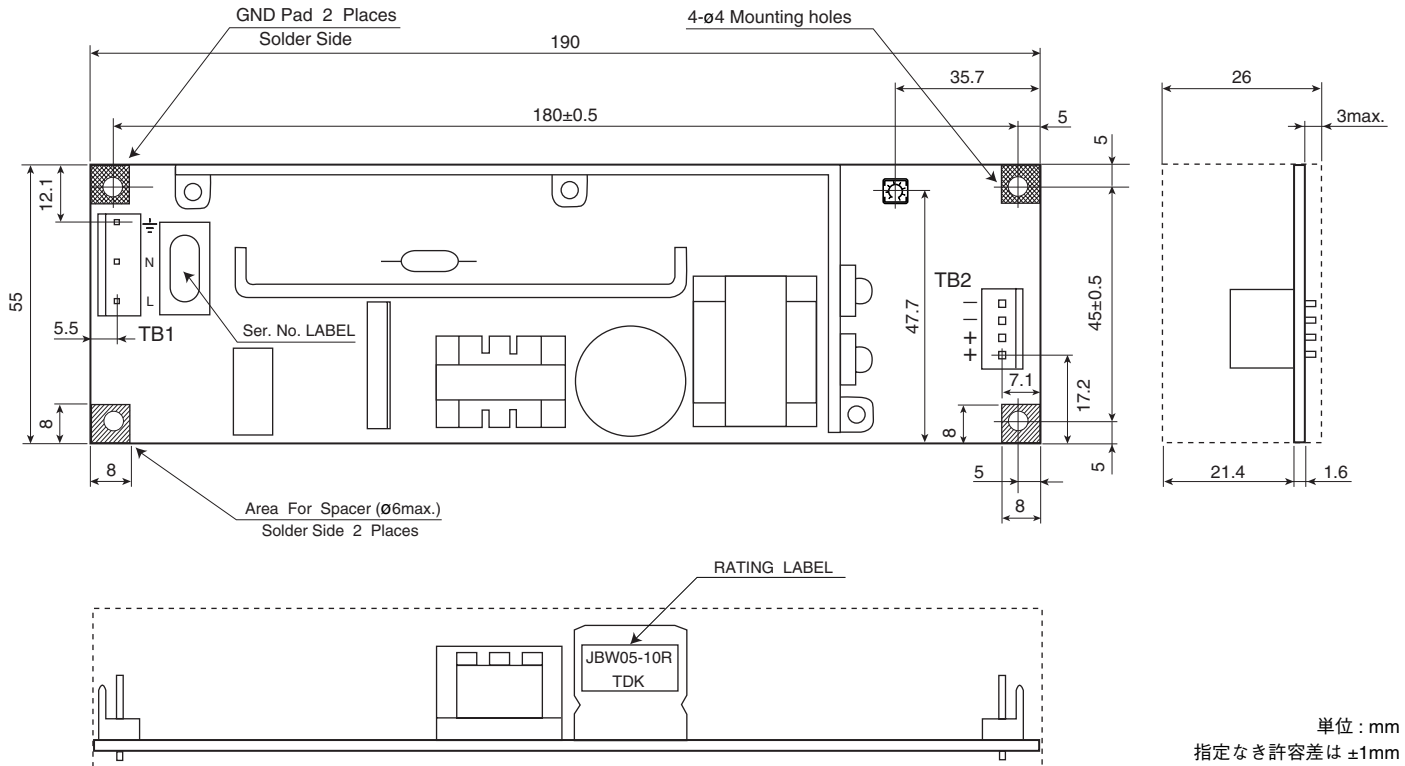

端子部名称

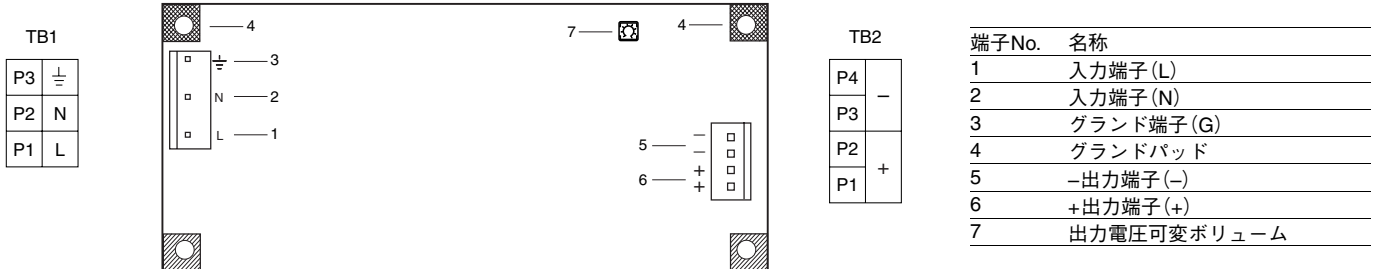

使用コネクタ	電源側 コネクタ	負荷ケーブル側 ハウジング ターミナル
日本圧着端子製造(株)		
入力コネクタ(TB1) VHシリーズ	B3P5-VH-B	VHR-5N SVH-21T-P1.1
出力コネクタ(TB2) VHシリーズ	B4P-VH-B	VHR-4N SVH-21T-P1.1
LCE		
入力コネクタ(TB1) P101シリーズ	P101-05-2/4	H101-05 T101
出力コネクタ(TB2) P101シリーズ	P101-04	H101-04 T101

オプション	型名
入出力ケーブルキット	4EU20G057

JBW75W タイプ

仕様・規格一覧

形名		JBW05-15R	JBW12-6R3	JBW15-5R0	JBW24-3R2
定格出力電圧・電流		5V・15A	12V・6.3A	15V・5.0A	24V・3.2A
最大出力電力	W	75	75.6	75	76.8
入力条件					
入力電圧 Eac/Edc	V	85～265 [定格:100-240]/120～370			
入力周波数	Hz	47～66			
入力電流	A	1.6/0.8max. [100-240V]			
ヒューズ定格	A	3.15			
サージ電流	A	30/60max. [100-240V]			
漏洩電流	mA	0.75/0.75max. [AC.100V (電安)/240V(UL、IEC)]			
力率		0.99/0.95typ. [100-240V]			
効率	%	75/77typ. [100-240V]	78/80typ. [100-240V]	79/81typ. [100-240V]	82/84typ. [100-240V]
出力特性					
出力電圧 Edc	V	5	12	15	24
電圧可変範囲 Edc	V	4.5～5.5	10.8～13.2	13.5～16.5	21.6～26.4
最大出力電流	A	15	6.3	5.0	3.2 (ピーク4.2)
過電圧検出値 Edc	V	5.75～6.9	13.8～16.8	17.2～21	27.6～33.6
過電流検出値	A	15.8min.	6.6min.	5.2min.	4.4min.
定電圧精度	入力変動	%	0.4max. [入力電圧範囲内]		
	負荷変動	%	0.8max. [0～100%負荷]		
	温度変動	%	1max. [周囲温度-10～+60°C]		
	ドリフト	%	0.4max. [25°C、定格入出力、入力電圧印加後30min～8h]		
動的負荷変動	%	±4max. [50～100%負荷急変時]			
リップル Ep-p	mV	80	120	120	120
リップルノイズ Ep-p	mV	120	150	150	150
起動時間	ms	500max. (400typ.)/250max. (200typ.) [AC.100/240V]			
保持時間	ms	20typ. [100-240V]			
付属機能					
運転表示		なし			
過電圧保護		出力遮断 (ラッチ)			
過電流保護		定電流垂下方式、要因を除外すれば自動復帰			
リモートON-OFF		なし			
リモートセンシング		なし			
規格					
安全規格		UL60950-1、CSA C22.2 No.60950-1 (C-UL)、EN60950-1 (TÜV) 認可			
雑音端子電圧		FCC-B、VCCI-B、EN55011-B、EN55022-B準拠			
高調波入力電流規制		EN61000-3-2			
CEマーキング		対応予定			
構造					
外形寸法	mm	32×55×222 [H×W×L]			
質量	g	290max.			
取付方法		1面より取付け可能			
基板材質		CEM3			

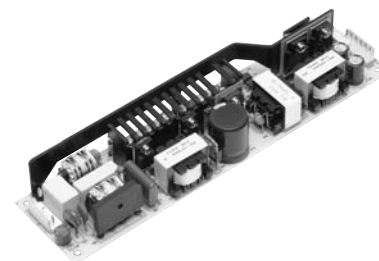

JBW100W タイプ

仕様・規格一覧

形名		JBW05-20R	JBW12-8R5	JBW15-6R7	JBW24-4R3
定格出力電圧・電流		5V・20A	12V・8.5A	15V・6.7A	24V・4.3A
最大出力電力	W	100	102	100.5	103.2
入力条件					
入力電圧 Eac/Edc	V	85～265 [定格:100-240]/120～370			
入力周波数	Hz	47～66			
入力電流	A	1.8/1.0max. [100-240V]			
ヒューズ定格	A	5			
サージ電流	A	30/60max. [100-240V]			
漏洩電流	mA	0.75/0.75max. [AC.100V (電安)/240V(UL、IEC)]			
力率		0.99/0.95typ. [100-240V]			
効率	%	78/80typ. [100-240V]	80/82typ. [100-240V]	80/82typ. [100-240V]	82/85typ. [100-240V]
出力特性					
出力電圧 Edc	V	5	12	15	24
電圧可変範囲 Edc	V	±10%	±10%	±10%	±10%
最大出力電流	A	20	8.5	6.7	4.3 (ピーク5)
過電圧検出値 Edc	V	5.75～6.9	13.8～16.8	17.2～21	27.6～33.6
過電流検出値	A	21.0min.	10.6min.	8.38min.	5.38min.
定電圧精度	入力変動	%	0.4max. [入力電圧範囲内]		
	負荷変動	%	0.8max. [0～100%負荷]		
	温度変動	%	1max. [周囲温度-10～+60°C]		
	ドリフト	%	0.4max. [25°C、定格入出力、入力電圧印加後30min～8h]		
	動的負荷変動	%	±4max. [50～100%負荷急変時]		
リップル Ep-p	mV	80	120	120	120
リップルノイズ Ep-p	mV	120	150	150	150
起動時間	ms	500max. (400typ.)/500max. (300typ.) [AC.100/240V]			
保持時間	ms	20typ. [100-240V]			
付属機能					
運転表示		なし			
過電圧保護		出力遮断 (ラッチ)			
過電流保護		定電流垂下方式、要因を除外すれば自動復帰			
リモートON-OFF		なし			
リモートセンシング		なし			
規格					
安全規格		UL60950-1、CSA C22.2 No.60950-1 (C-UL)、EN60950-1 (TÜV) 認可			
雑音端子電圧		FCC-B、VCCI-B、EN55011-B、EN55022-B準拠			
高調波入力電流規制		EN61000-3-2			
CEマーキング		対応予定			
構造					
外形寸法	mm	35×62×222 [H×W×L]			
質量	g	400max.			
取付方法		1面より取付け可能			
基板材質		FR4			

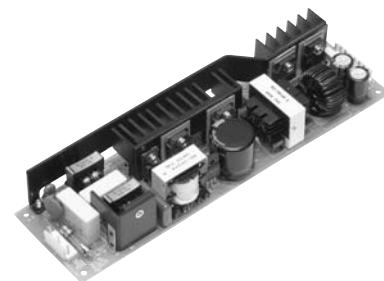

JBW100W タイプ

外観図

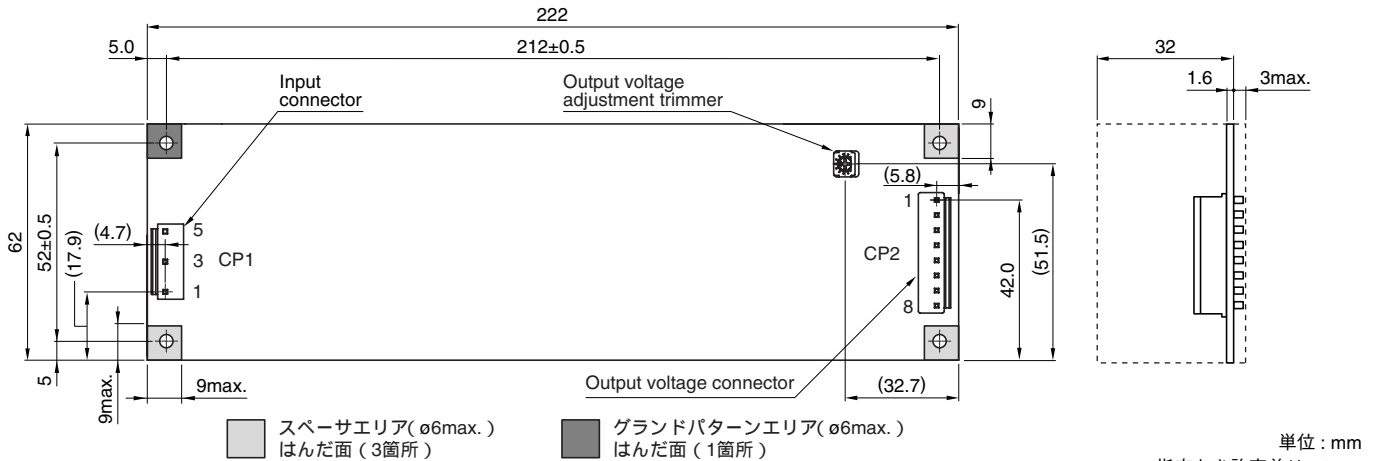

端子部名称

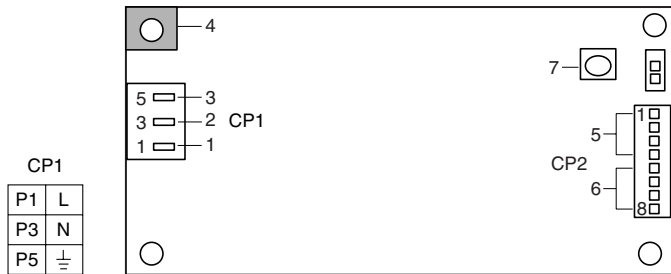

・日本圧着端子製造(株)
VHシリーズ B3P5-VH-B

CP2

P1	-
P2	-
P3	-
P4	-
P5	-
P6	+
P7	+
P8	+

・日本圧着端子製造(株)
VHシリーズ B8P-VH-B

端子No.	名称
1	入力端子(L)
2	入力端子(N)
3	グランド端子(G)
4	グランドパッド
5	-出力端子(-)
6	+出力端子(+)
7	+出力電圧設定トリマ(+)

使用コネクタ	電源側 コネクタ	負荷ケーブル側 ハウジング ターミナル
日本圧着端子製造(株)		
入力コネクタ(CP1)	VHシリーズ B3P5-VH-B	VHR-5N SVH-21T-P1.1
出力コネクタ(CP2)	VHシリーズ B8P-VH-B	VHR-8N SVH-21T-P1.1

オプション	型名
入出力ケーブルキット	4EU20G056

JBW150W タイプ

仕様・規格一覧

形名	JBW05-30R	JBW12-12R	JBW15-10R	JBW24-6R3	JBW48-3R2	
定格出力電圧・電流*	5V・30A	12V・12A	15V・10A	24V・6.3A	48V・3.2A	
最大出力電力	150	150	150	151.2	153.6	
入力条件						
入力電圧 Eac/Edc	V	85~265 [定格:100-240]/120~370				
入力周波数	Hz	47~66				
入力電流	A	2.7/1.5max. [100-240V]				
サージ電流	A	30/60max. [100-240V]				
漏洩電流	mA	0.75/0.75max. [AC.100V (電安)/240V(UL, IEC)]				
力率		0.99/0.95typ. [100-240V]				
効率	%	78/80typ. [100-240V]	81/83typ. [100-240V]	81/83typ. [100-240V]	82/84typ. [100-240V]	82/84typ. [100-240V]
出力特性						
出力電圧 Edc	V	5	12	15	24	48
電圧可変範囲 Edc	V	4.5~5.5	10.8~13.2	13.5~16.5	21.6~26.4	43.2~52.8
最大出力電流	A	30	12.5	10	6.3(ピーク7.5)	3.2
過電圧検出値 Edc	V	5.75~6.9	13.8~16.8	17.2~21	27.6~33.6	55.2~67.2
過電流検出値	A	31.5min.	15.7min.	12.5min.	7.87min.	3.36min.
定電圧精度	入力変動	%	0.4max. [入力電圧範囲内]			
	負荷変動	%	0.8max. [0~100%負荷]			
	温度変動	%	1max. [周囲温度-10~+60°C]			
	ドリフト	%	0.4max. [25°C、定格入出力、入力電圧印加後30min~8h]			
動的負荷変動	%	±4max. [50~100%負荷急変時]				
リップル Ep-p	mV	80max.	120max.	120max.	120max.	150max.
リップルノイズ Ep-p	mV	120max.	150max.	150max.	150max.	350max.
起動時間	ms	500max. (400typ.)/500max. (300typ.) [AC.100/240V]				
保持時間	ms	25/35typ. [AC.100/240V]				
付属機能						
運転表示		なし				
過電圧保護		出力遮断(ラッチ)				
過電流保護		定電流垂下方式、要因を除外すれば自動復帰				
リモートON-OFF		なし				
リモートセンシング		なし				
規格						
安全規格		UL60950-1、CSA C22.2 No.60950-1 (C-UL)、EN60950-1 (TÜV) 認可				
雑音端子電圧		FCC-B、VCCI-B、EN55011-B、EN55022-B準拠				
高調波入力電流規制		EN61000-3-2				
CEマーキング		対応				
構造						
外形寸法	mm	40×75×222 [H×W×L]				
質量	g	550max.				
取付方法		1面より取付け可能				
基板材質		FR4				

* 定格出力電流 (最大出力電流) は、-10~+40°Cの時の値です。この電流範囲以外で使用される場合はディレーティングが必要です。

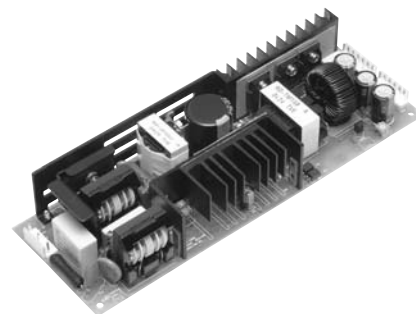

JBW150W タイプ

外観図

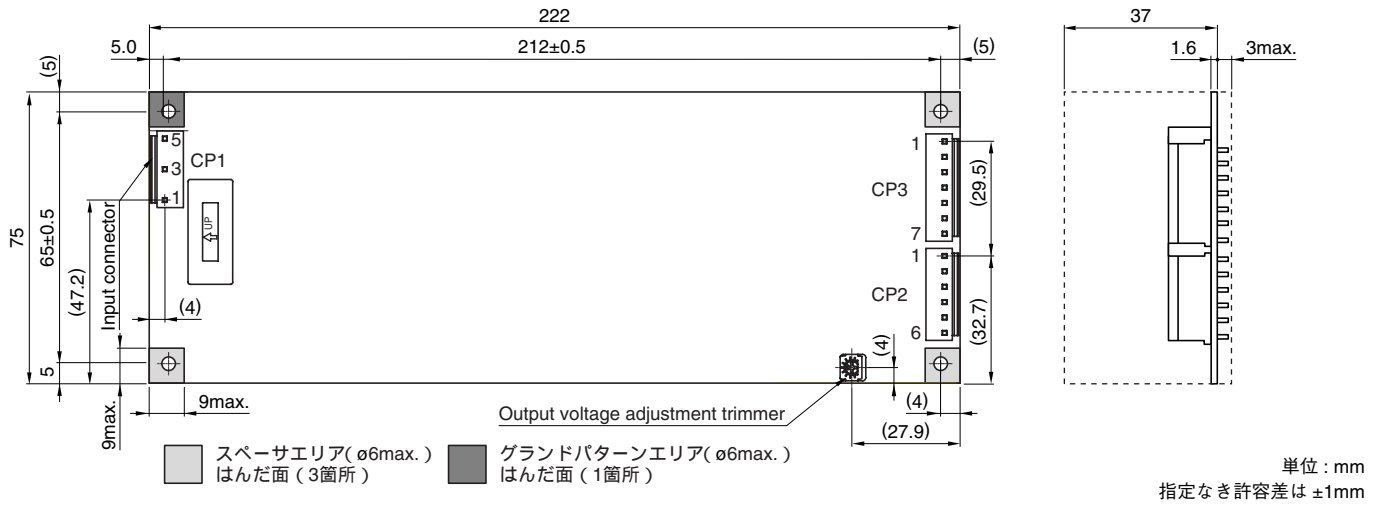

端子部名称

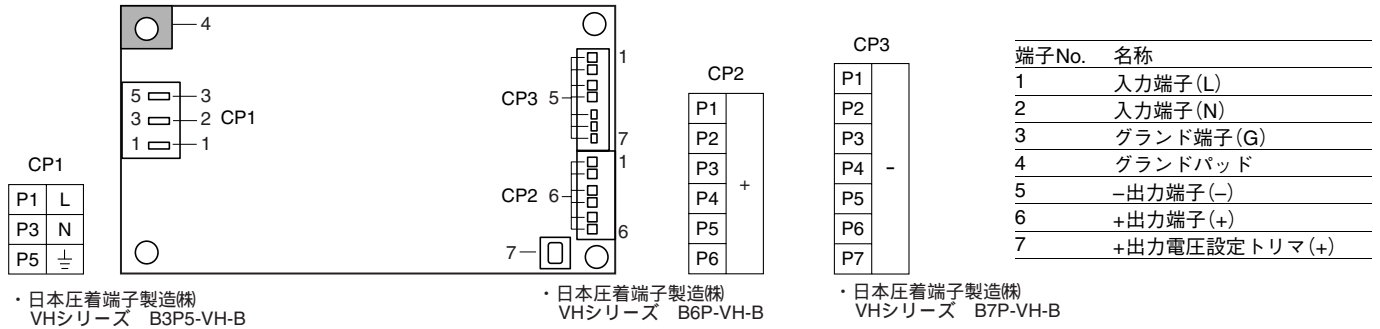

使用コネクタ	電源側 コネクタ	負荷ケーブル側 ハウジング ターミナル
日本圧着端子製造(株)		
入力コネクタ(CP1)VHシリーズ	B3P5-VH-B	VHR-5N SVH-21T-P1.1
出力コネクタ(CP2)VHシリーズ	B6P-VH-B	VHR-6N SVH-21T-P1.1
出力コネクタ(CP3)VHシリーズ	B7P-VH-B	VHR-7N SVH-21T-P1.1

オプション	型名
入出力ケーブルキット	4EU00G062

⚠ 製品をより正しく、安全にご使用いただくために、さらに詳細な特性・仕様をご確認いただける納入仕様書をぜひご請求ください。
 記載内容は、改良その他により予告なく変更する場合がありますので、あらかじめご了承ください。

特性・機能・アプリケーション

ブロックダイアグラム

JBW10W/15W/30W タイプ

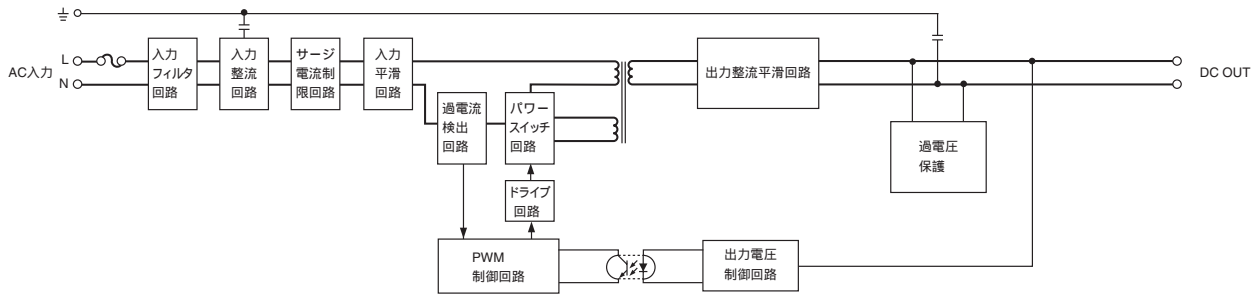

JBW50W タイプ

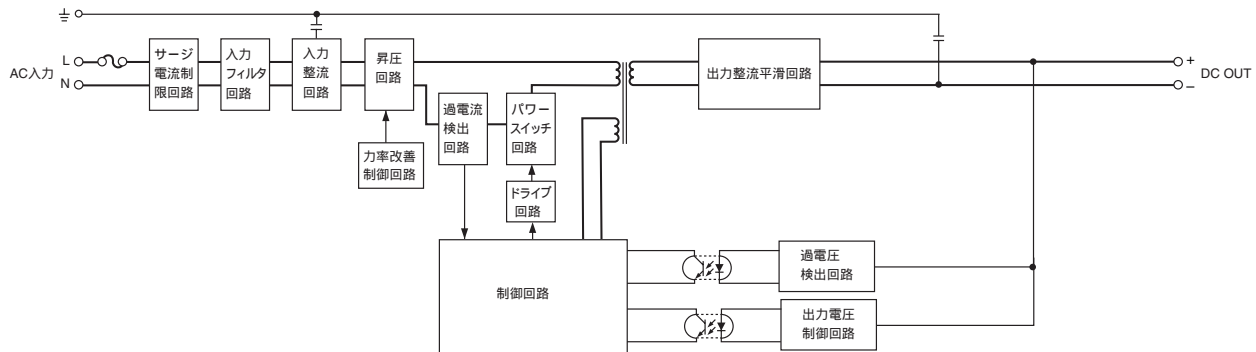

共通仕様

温度・湿度

動作時(°C)	-10~+60
動作可能(°C)	-20~-10
保存時(°C)	-30~+75
動作時(%)RH	10~90
保存時(%)RH	[ただし、最高湿球温度35°C、結露しないこと]

振動・衝撃

振動	5~10Hz	全振幅10mm [3方向、各1h]
	10~200Hz	加速度19.6m/s ² (2G) [3方向、各1h]
衝撃	加速度	10~50W: 588m/s ² (60G) [3方向、各3回] / 75~150W: 588m/s ² (60G) [正弦半波]
	衝撃時間	11±5ms

絶縁・耐圧

耐圧	入力端子ーグラウンド間(G)	Eac: 2kV, 1min [常温・常湿、カットアウト電流10mA]
	入力端子ー出力端子間	Eac: 3kV, 1min [常温・常湿、カットアウト電流10mA]
	出力端子ーグラウンド間(G)	Eac: 500V, 1min [常温・常湿、カットアウト電流10mA]
絶縁抵抗	入力端子ーグラウンド間(G)	Edc: 500V, 100MΩ min. [常温・常湿]
	入力端子ー出力端子間	
	出力端子ーグラウンド間(G)	

特性・機能・アプリケーション

10 ~ 50W タイプ

出力電力-周囲温度 (ディレーティング)

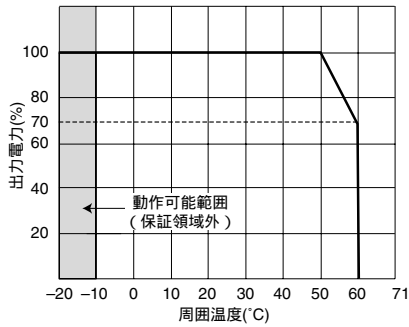

75 ~ 150W タイプ

出力電力-周囲温度 (ディレーティング)

75、100W タイプ

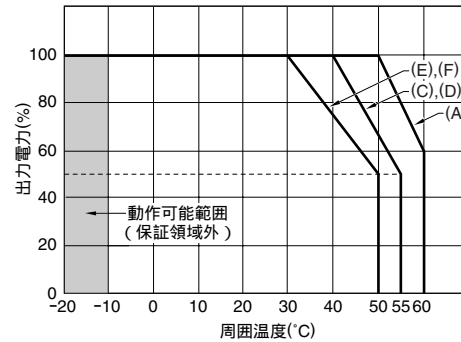

取付方法

- 電源の4隅を金属間座で固定して下さい (10W 品は、2隅)。
- 絶縁・耐圧規格を満足させるために、空間距離 (4mm 以上) をお取り下さい。
- 基板と金属板の取り付けスペースが8mm以上確保できない場合は、電源の下に絶縁板を敷いて下さい。
- 熱的対流を起すために、ヒートシンク面または部品面と周辺物体とは4mm 以上離して設置して下さい。
- 本製品は裏面 (半田面) に表面実装部品を搭載しています。基板の振動、衝撃、ねじれなどはチップクラックによる故障の原因になりますので、取扱には十分な配慮をお願いします。

150W タイプ

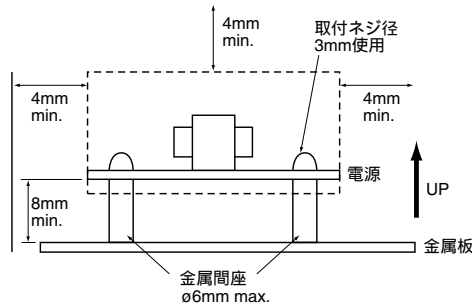
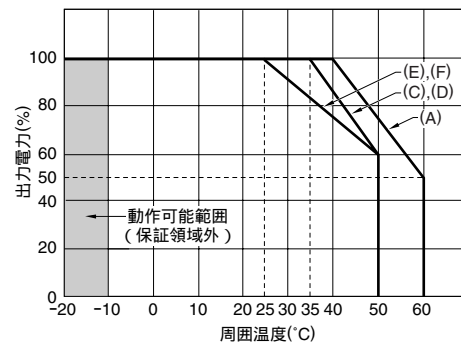

取付方法

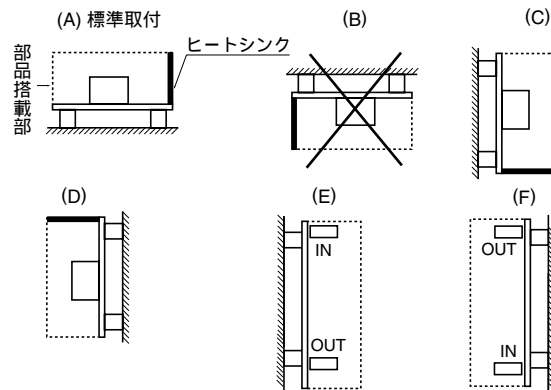

電源を装置に実装する場合、標準取付方法 (A)、(B) で取付けて下さい。

標準以外の取付け時は弊社までお問い合わせ下さい。

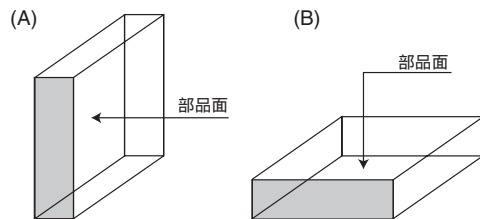

■ 部分は出力コネクタがある側を示します。

電源を装置に実装する場合、標準取付方法 (A) 以外に、上記の (B) ~ (F) がありますが、(B) の取付は電源内部に熱がこもるため、使用不可です。

(A) および (C) ~ (F) の取付は出力ディレーティングカーブ以内でご利用ください。

標準以外の取付け時は弊社までお問い合わせください。

特性・機能・アプリケーション

リップルノイズ測定条件

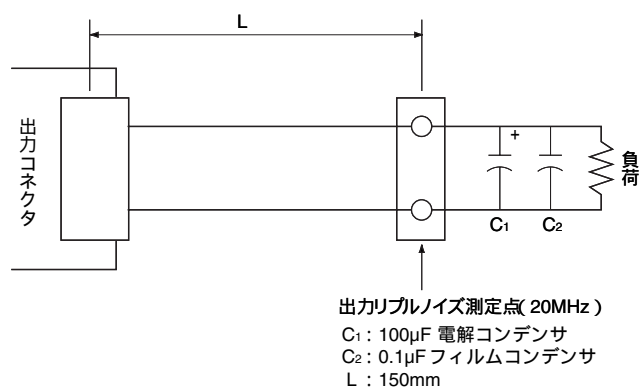

直列運転 (出力電圧アップまたは±出力を得る場合)

1台の電源では出力電圧が不足する場合、複数台の電源を直列接続して高い電圧 (または±電圧) を得ることができます。

図の電源A、Bがともに5Vの場合、この接続で10Vの出力が得られます。ただし、出力電流は電源A、Bどちらか低い方の定格電流値で制限されます。なおA、Bの電圧が異なっても問題ありません。

図のダイオードD1、D2は逆電圧印加防止用ダイオードです。負荷が短絡したときなどに、定格電圧の低い電源に逆電圧がかかり電源の内部素子が破壊されるのを防ぐためのものです。次の条件を満足するダイオードをご使用下さい。

逆耐圧電圧: 合計出力電圧の2倍以上

順方向電流: 出力電流の2倍以上

順方向電圧降下: できるだけ小さいもの

(例: ショットキーダイオードなど)

出力電圧アップのための直列接続

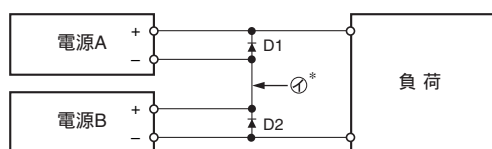

* ±出力を得る場合は④点を0電位として、使用

絶縁、耐圧試験

絶縁、耐圧試験は劣化の原因となる場合があります。実施に当たっては十分な配慮が必要です。入力系、出力系、FG (フレームグラウンド) で、その系内を同電位にする必要があります。

使用する試験器はテストON時に穏やかに立ち上がり、OFF時に自動的に充電エネルギーを放電するタイプが望ましく、手動でテスト後の放電を行う時は、100kΩ~1MΩ程度の抵抗を通して行って下さい (低インピーダンスでの放電は劣化の原因となる場合がありますので避けて下さい)。

また、いずれの場合におきましても感電防止に十分な対策が必要です。

その他の条件

●仕様、規格の中で指定なき条件は、25°C定格入出力とします。

特性・機能・アプリケーション

JBW10W タイプ 代表特性：JBW05-2R0

AC.100V系 入力電流

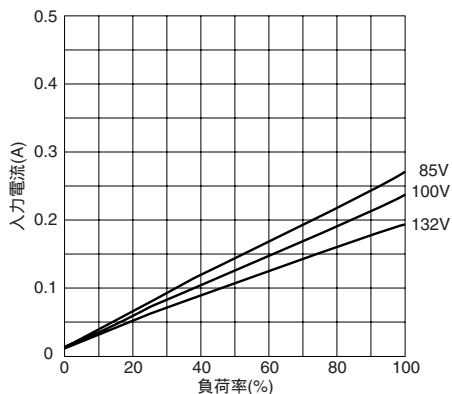

AC.200V系 入力電流

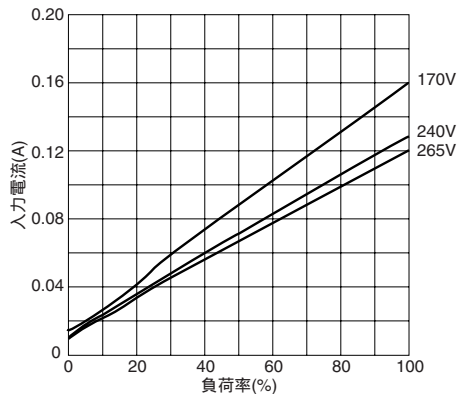

AC.100V系 効率

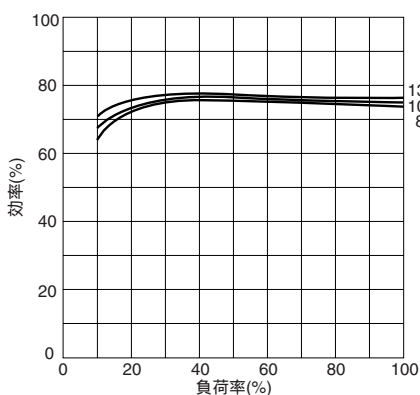

AC.200V系 効率

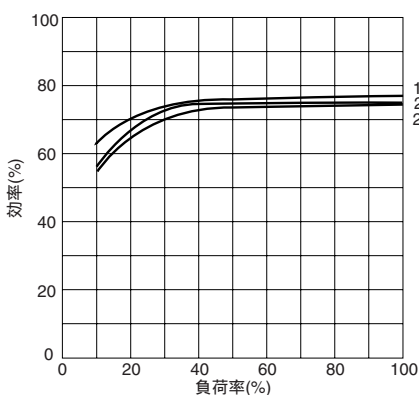

AC.100V系 力率

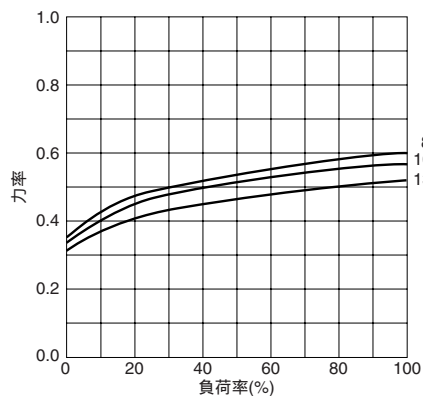

AC.200V系 力率

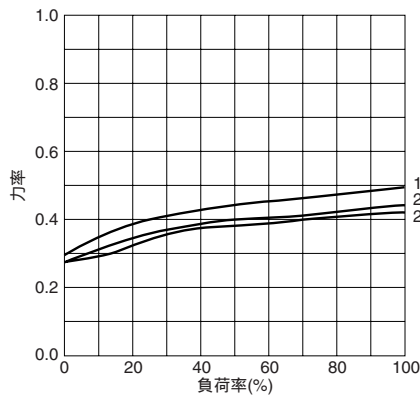

AC.100V系 サージ電流

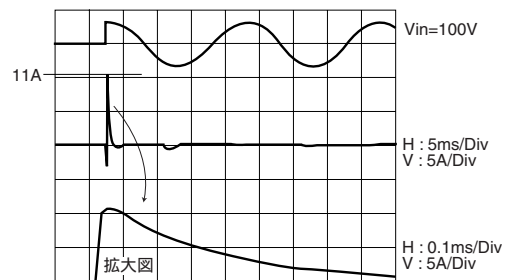

AC.200V系 サージ電流

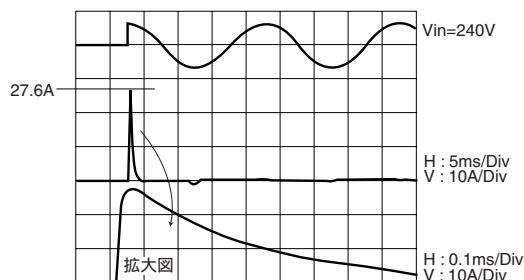

⚠ 製品をより正しく、安全にご使用いただくために、さらに詳細な特性・仕様をご確認いただける納入仕様書をぜひご請求ください。
記載内容は、改良その他により予告なく変更する場合がありますので、あらかじめご了承ください。

特性・機能・アプリケーション

JBW10W タイプ 代表特性：JBW05-2R0

AC.100/200V 系 -20°C 起動特性

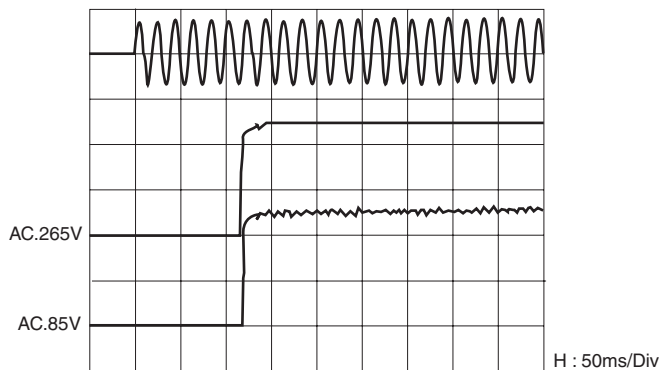

AC.100/200V 系 +60°C 起動特性

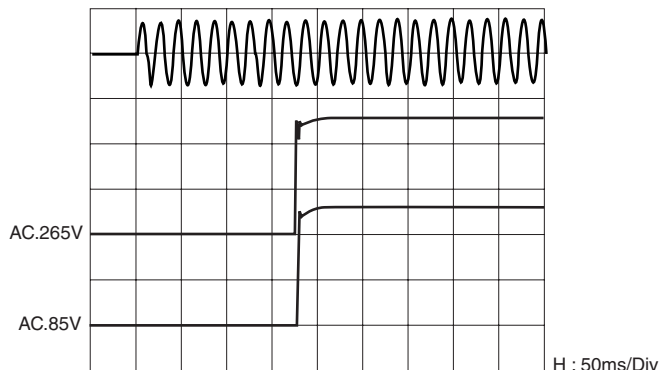

AC.100/200V 系 -20°C 保持特性

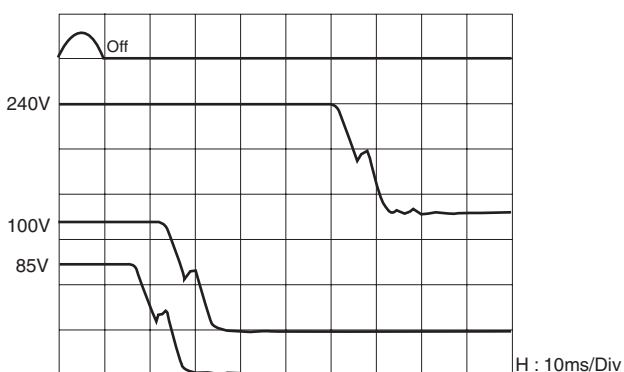

AC.100/200V 系 +60°C 保持特性

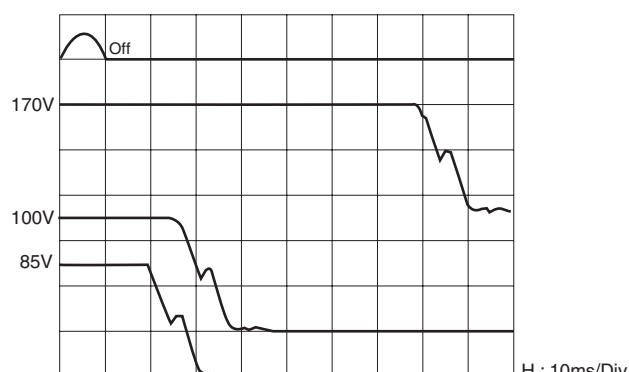

AC.100V/200V 系 -20°C 過電流カーブ

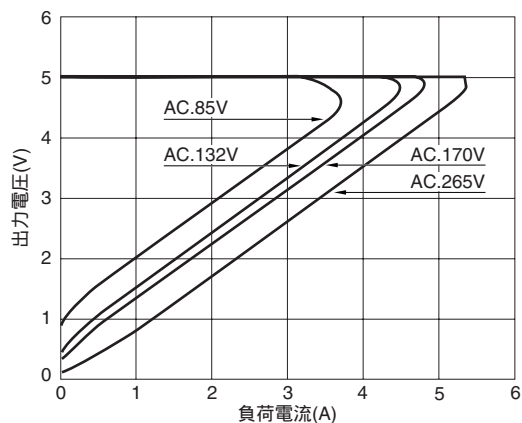

AC.100V/200V 系 +60°C 過電流カーブ

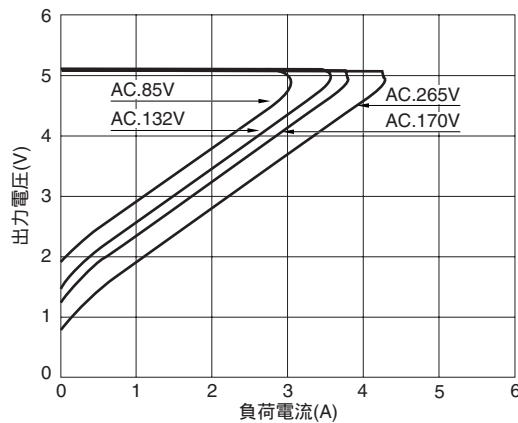

⚠ 製品をより正しく、安全にご使用いただくために、さらに詳細な特性・仕様をご確認いただける納入仕様書をぜひご請求ください。
 記載内容は、改良その他により予告なく変更する場合がありますので、あらかじめご了承ください。

特性・機能・アプリケーション

JBW10W タイプ 代表特性: JBW05-2R0

AC.100V系 電解コンデンサ寿命

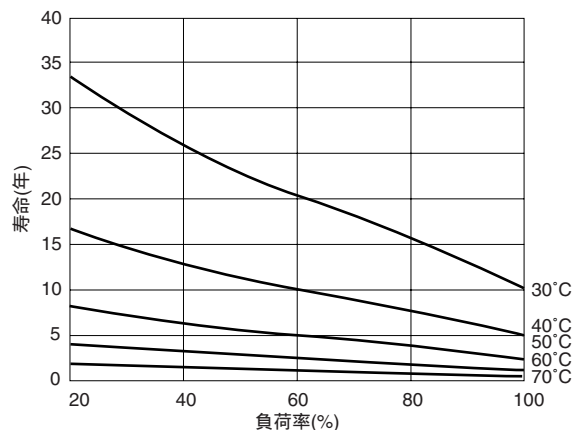

AC.200V系 電解コンデンサ寿命

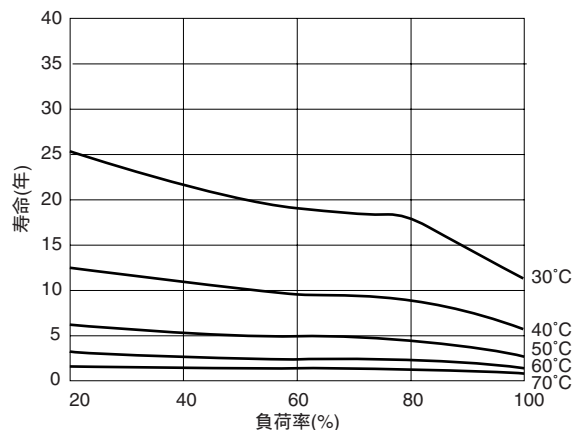

AC.100V系 保持時間

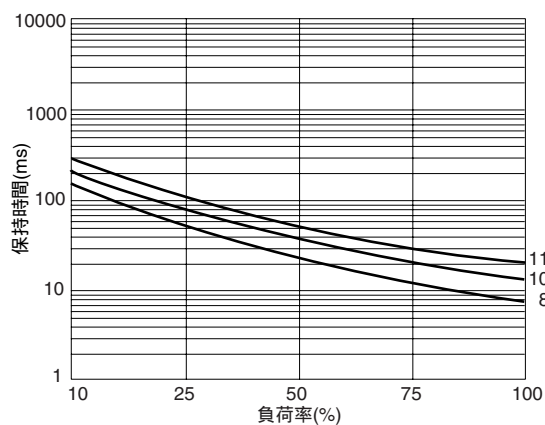

AC.200V系 保持時間

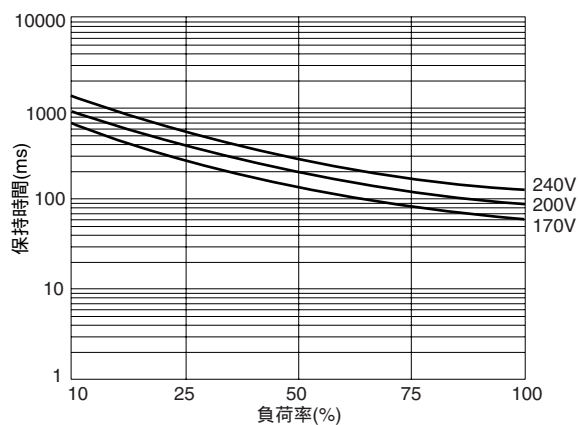

雑音端子電圧

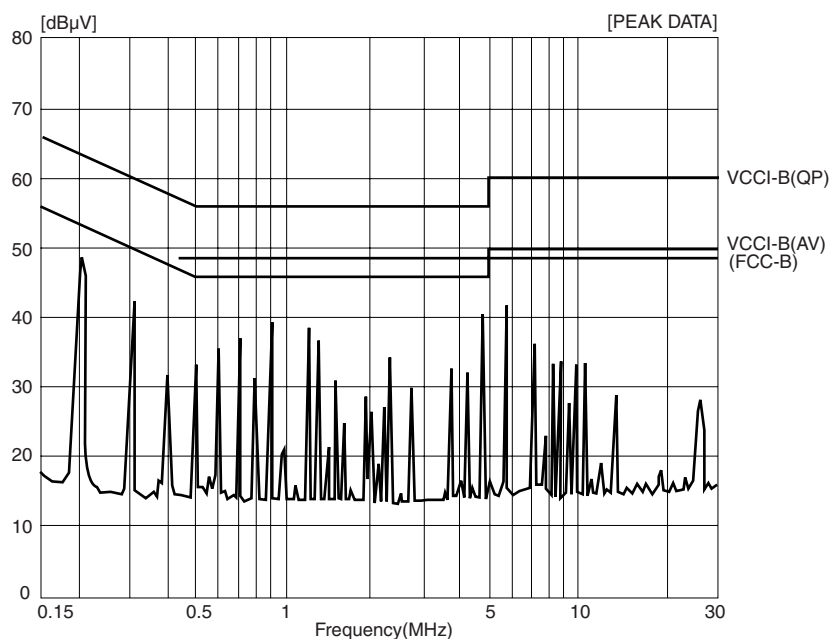

特性・機能・アプリケーション

JBW15W タイプ 代表特性：JBW05-3R0

AC.100V系 入力電流

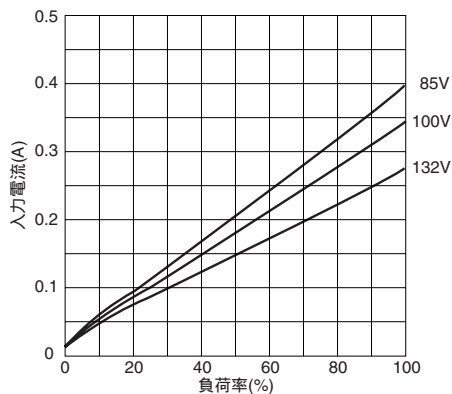

AC.200V系 入力電流

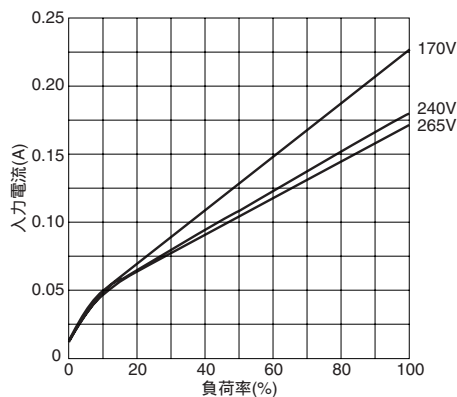

AC.100V系 効率

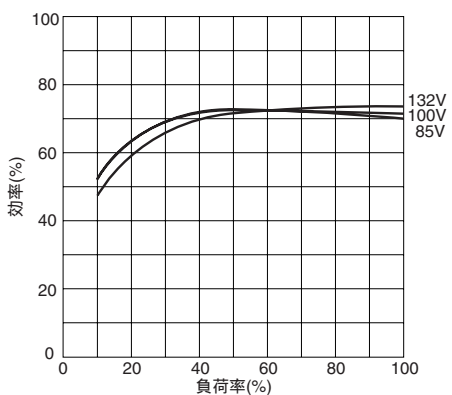

AC.200V系 効率

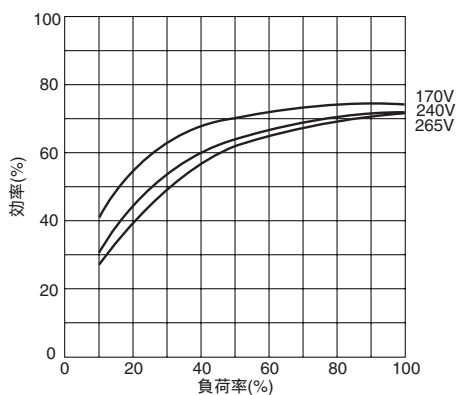

AC.100V系 力率

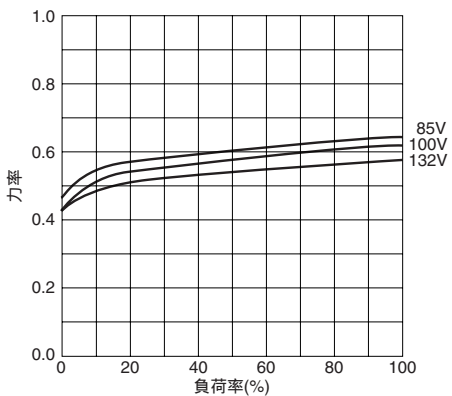

AC.200V系 力率

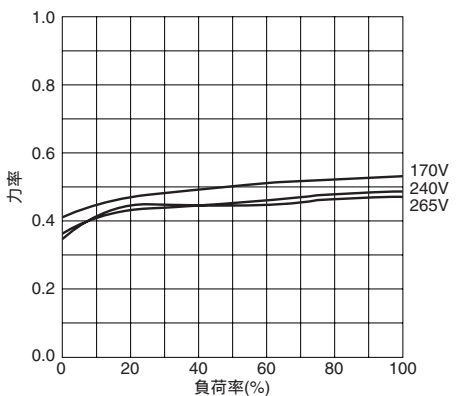

AC.100V系 サージ電流

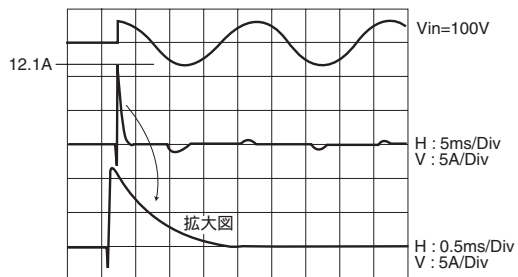

AC.200V系 サージ電流

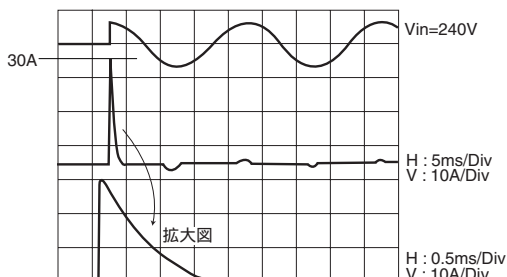

特性・機能・アプリケーション

JBW15W タイプ 代表特性：JBW05-3R0

AC.100/200V 系 -20°C 起動特性

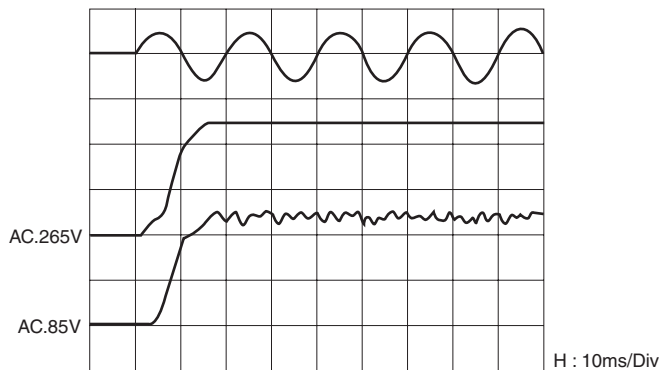

AC.100/200V 系 +60°C 起動特性

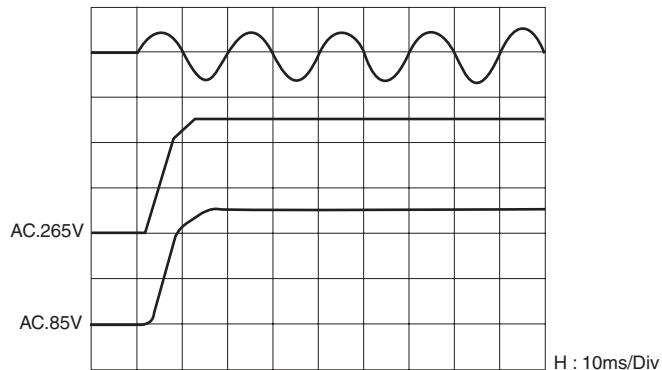

AC.100/200V 系 -20°C 保持特性

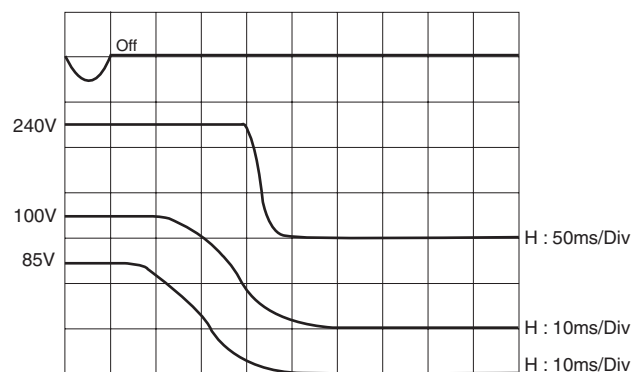

AC.100/200V 系 +60°C 保持特性

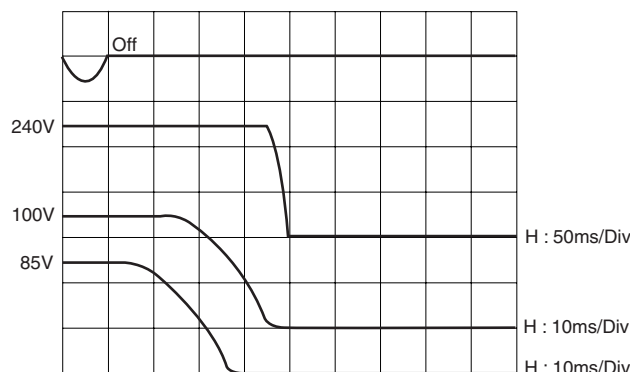

AC.100V/200V 系 -20°C 過電流カーブ

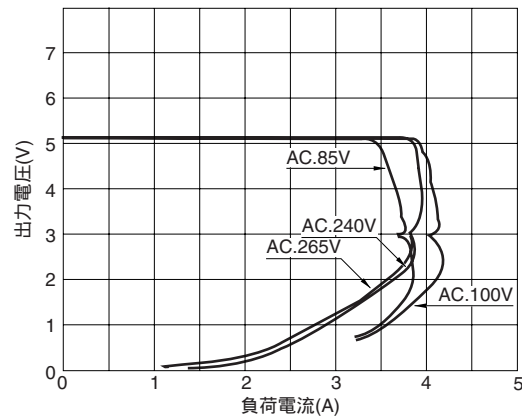

AC.100V/200V 系 +60°C 過電流カーブ

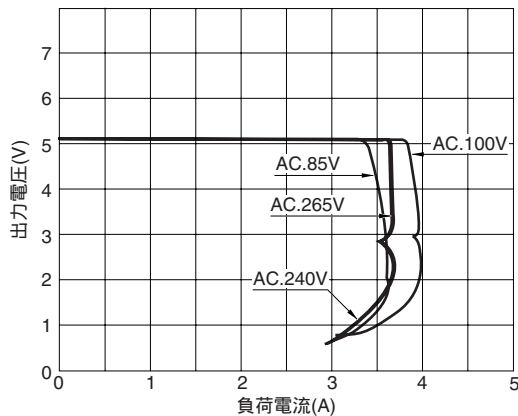

⚠ 製品をより正しく、安全にご使用いただくために、さらに詳細な特性・仕様をご確認いただける納入仕様書をぜひご請求ください。
記載内容は、改良その他により予告なく変更する場合がありますので、あらかじめご了承ください。

特性・機能・アプリケーション

JBW15W タイプ 代表特性: JBW05-3R0

AC.100V系 電解コンデンサ寿命

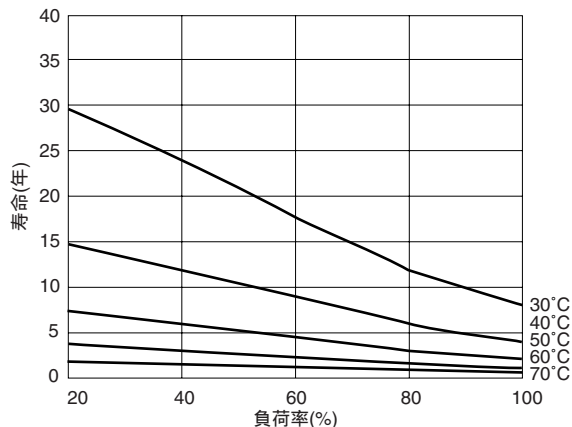

AC.200V系 電解コンデンサ寿命

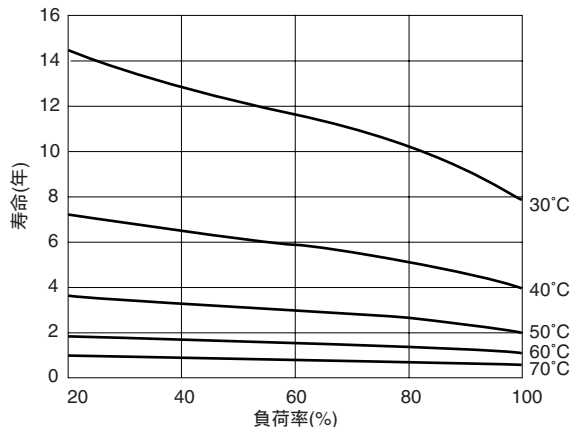

AC.100V系 保持時間

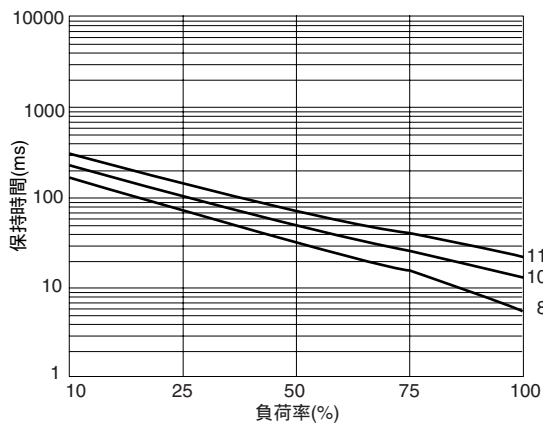

AC.200V系 保持時間

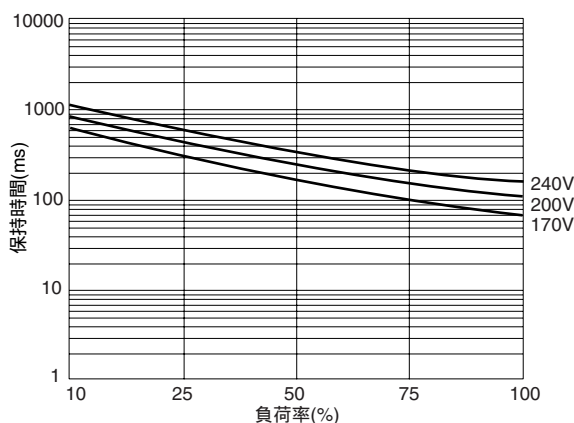

雑音端子電圧

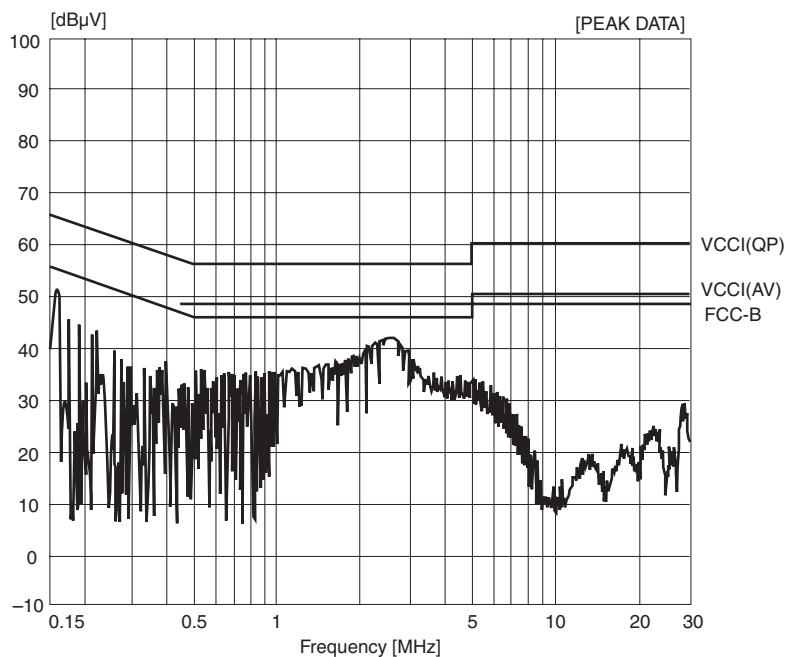

⚠ 製品をより正しく、安全にご使用いただくために、さらに詳細な特性・仕様をご確認いただける納入仕様書をぜひご請求ください。
記載内容は、改良その他により予告なく変更する場合がありますので、あらかじめご了承ください。

特性・機能・アプリケーション

JBW30W タイプ 代表特性：JBW05-6R0

AC.100V系 入力電流

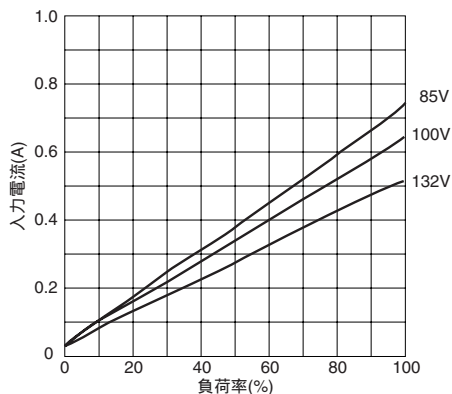

AC.200V系 入力電流

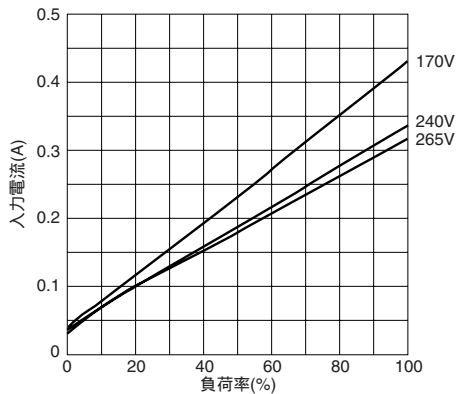

AC.100V系 効率

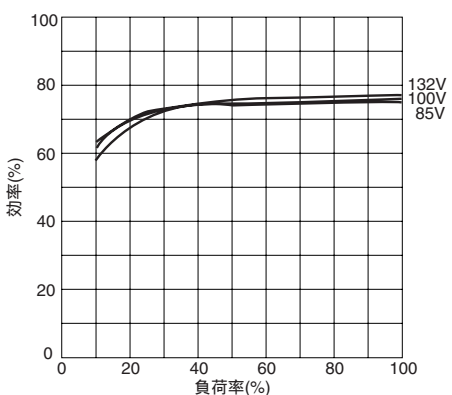

AC.200V系 効率

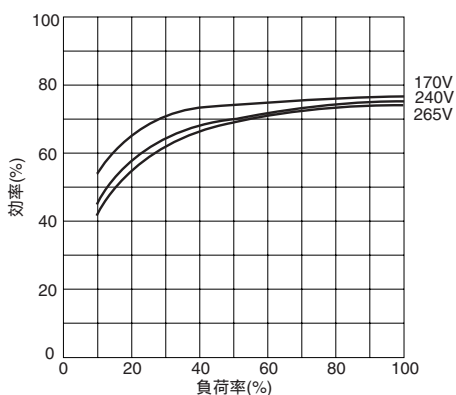

AC.100V系 力率

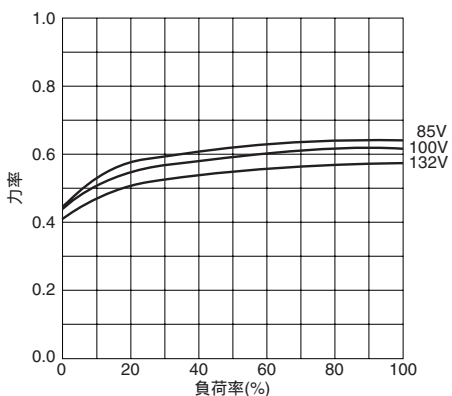

AC.200V系 力率

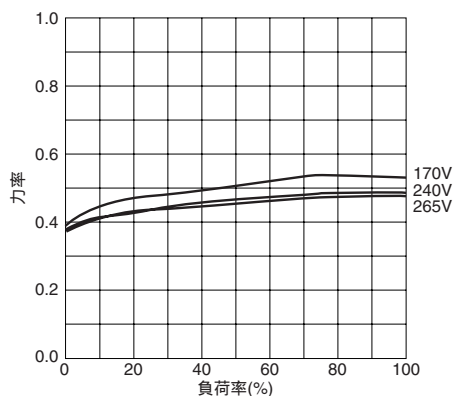

AC.100V系 サージ電流

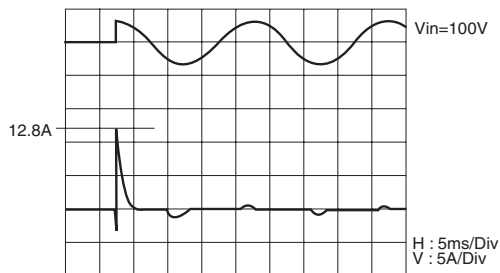

AC.200V系 サージ電流

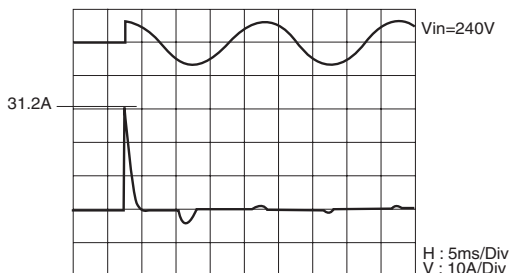

⚠ 製品をより正しく、安全にご使用いただくために、さらに詳細な特性・仕様をご確認いただける納入仕様書をぜひご請求ください。
記載内容は、改良その他により予告なく変更する場合がありますので、あらかじめご了承ください。

特性・機能・アプリケーション

JBW30W タイプ 代表特性：JBW05-6R0

AC.100/200V 系 -20°C 起動特性

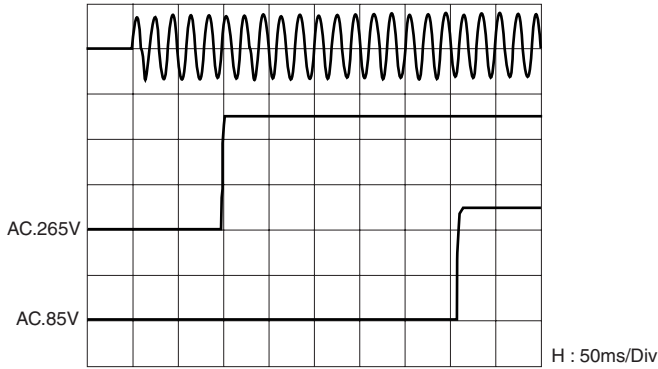

AC.100/200V 系 +60°C 起動特性

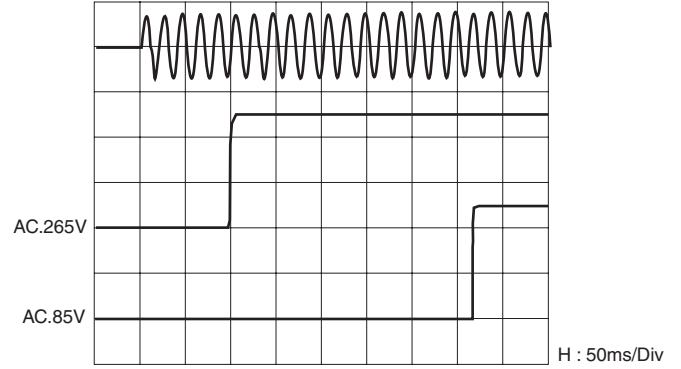

AC.100/200V 系 -20°C 保持特性

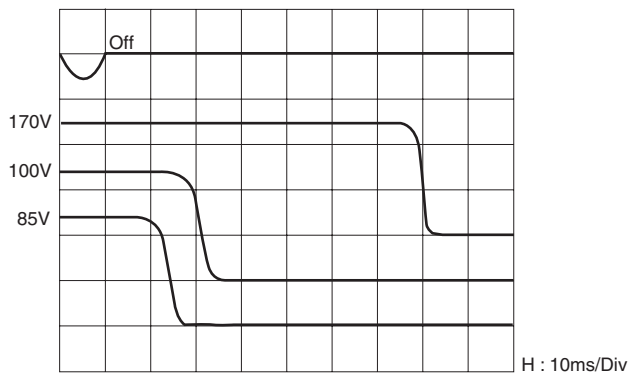

AC.100/200V 系 +60°C 保持特性

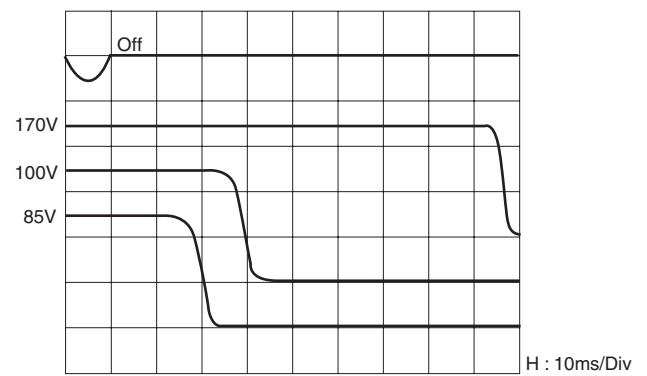

AC.100V/200V 系 -20°C 過電流カーブ

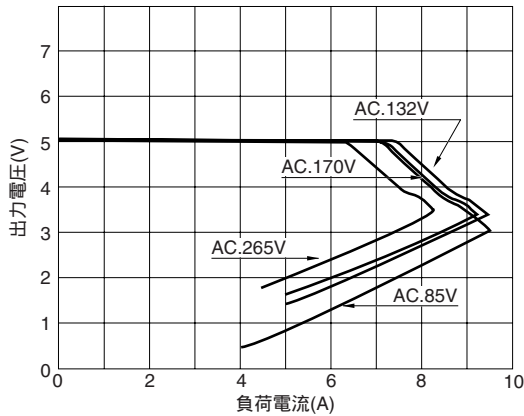

AC.100V/200V 系 +60°C 過電流カーブ

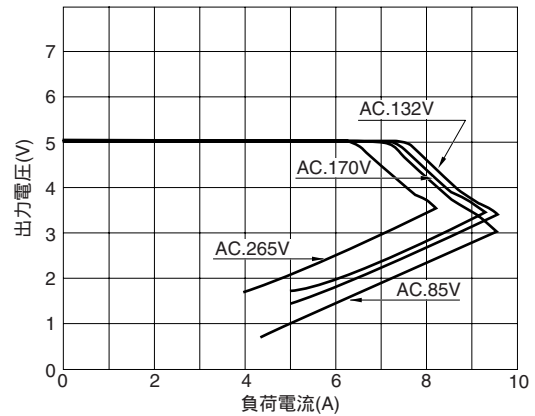

⚠ 製品をより正しく、安全にご使用いただくために、さらに詳細な特性・仕様をご確認いただける納入仕様書をぜひご請求ください。
記載内容は、改良その他により予告なく変更する場合がありますので、あらかじめご了承ください。

特性・機能・アプリケーション

JBW30W タイプ 代表特性: JBW05-6R0

AC.100V系 電解コンデンサ寿命

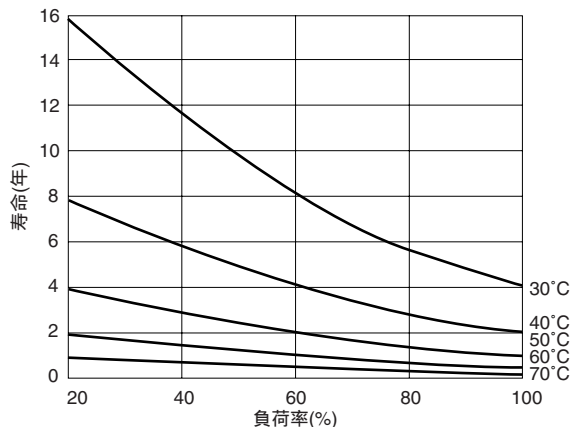

AC.200V系 電解コンデンサ寿命

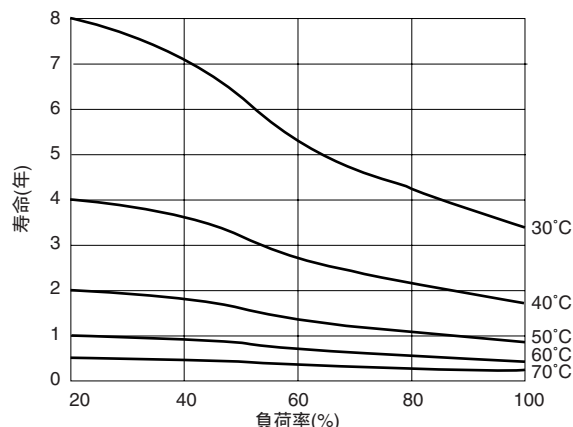

AC.100V系 保持時間

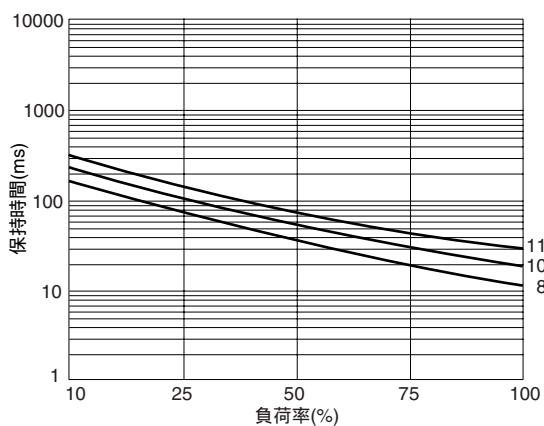

AC.200V系 保持時間

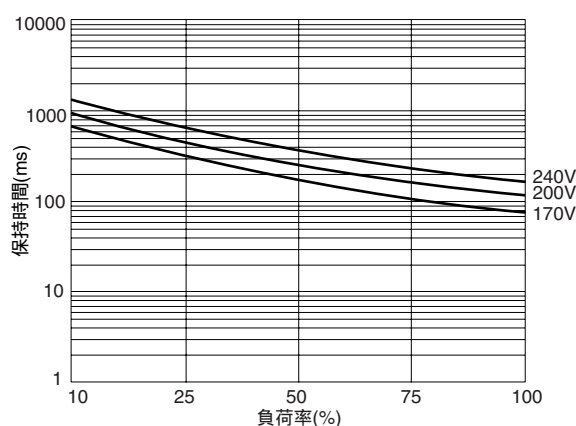

雑音端子電圧

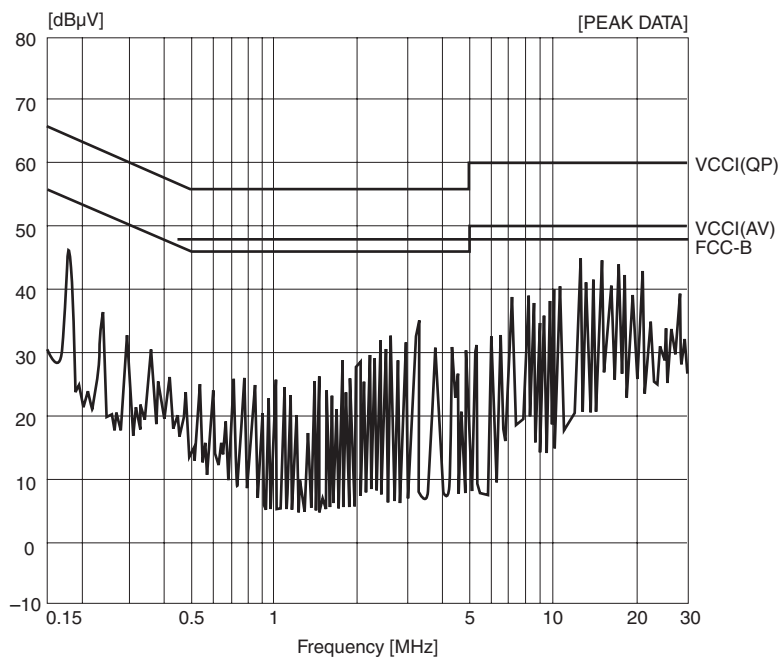

⚠ 製品をより正しく、安全にご使用いただくために、さらに詳細な特性・仕様をご確認いただける納入仕様書をぜひご請求ください。
 記載内容は、改良その他により予告なく変更する場合がありますので、あらかじめご了承ください。

特性・機能・アプリケーション

JBW50W タイプ 代表特性：JBW05-10R

AC.100V系 入力電流

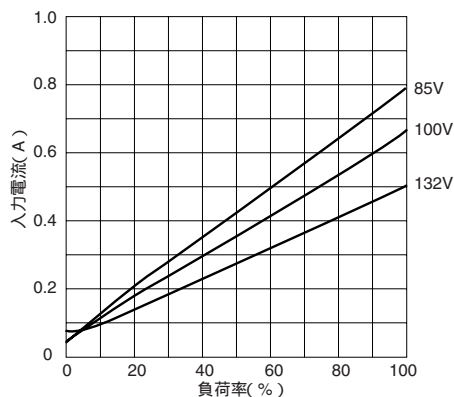

AC.200V系 入力電流

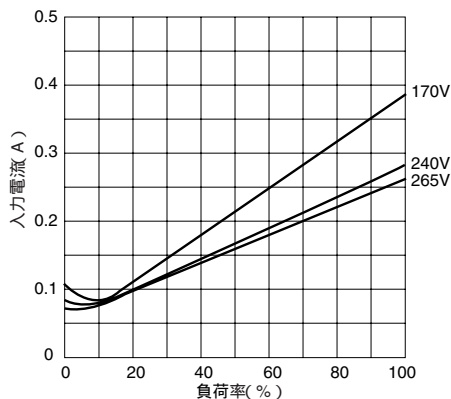

AC.100V系 効率

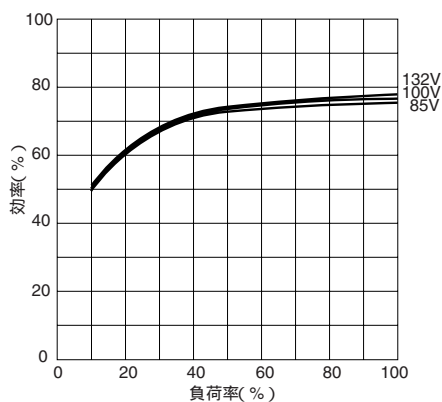

AC.200V系 効率

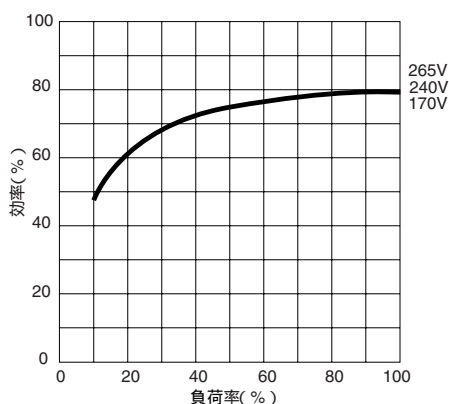

AC.100V系 力率

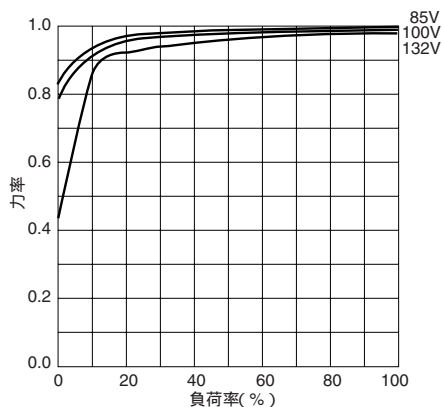

AC.200V系 力率

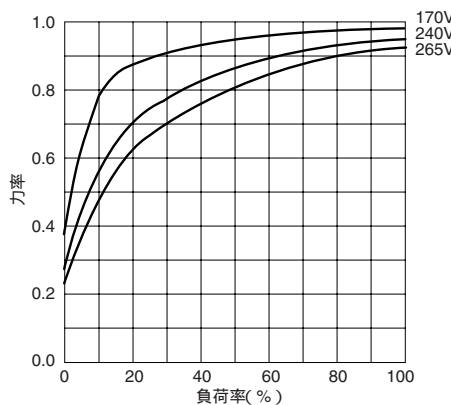

AC.100V系 サージ電流

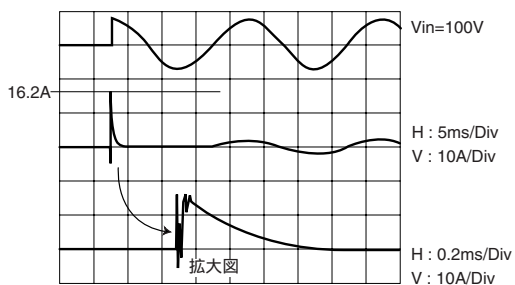

AC.200V系 サージ電流

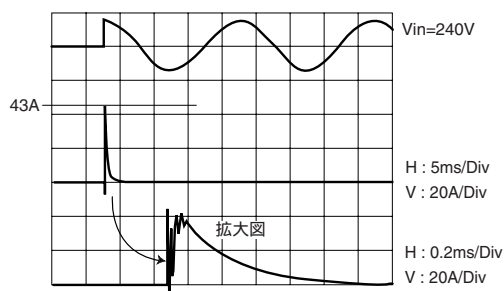

特性・機能・アプリケーション

JBW50W タイプ 代表特性：JBW05-10R

AC.100/200V 系 -20°C 起動特性

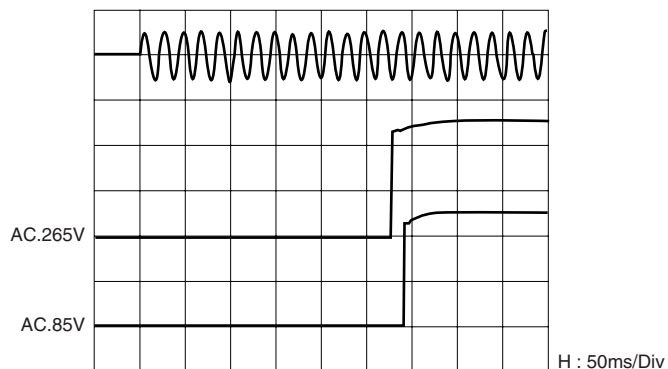

AC.100/200V 系 +60°C 起動特性

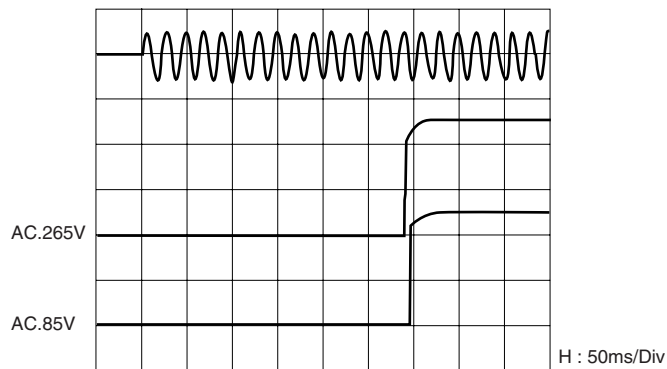

AC.100/200V 系 -20°C 保持特性

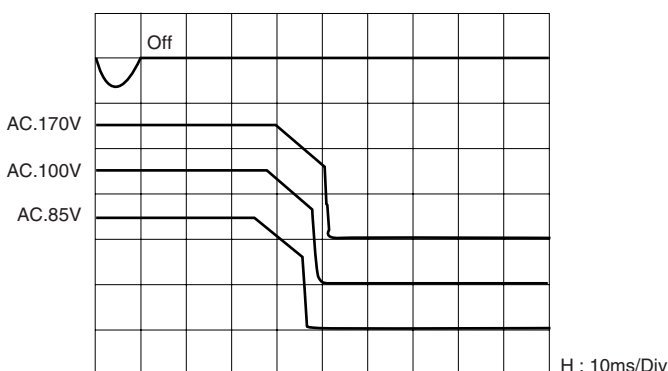

AC.100/200V 系 +60°C 保持特性

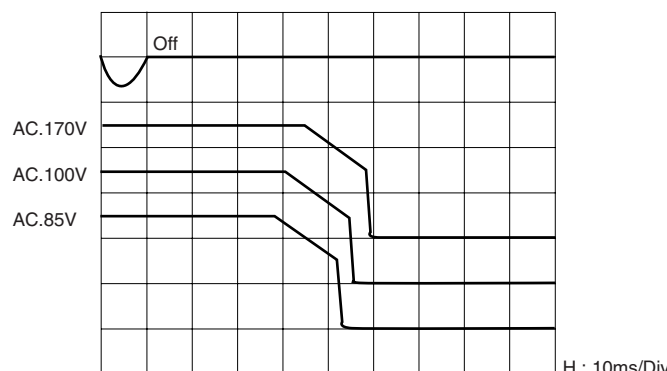

AC.100V/200V 系 -20°C 過電流カーブ

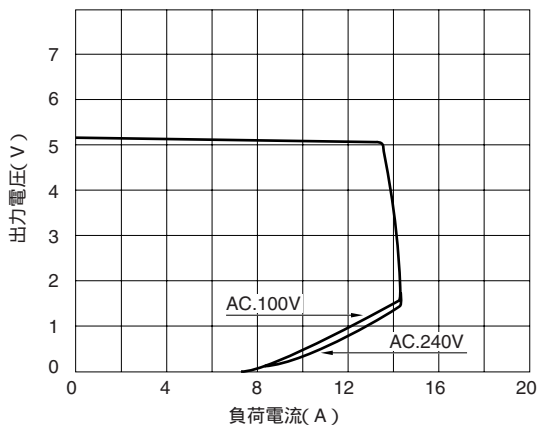

AC.100V/200V 系 +60°C 過電流カーブ

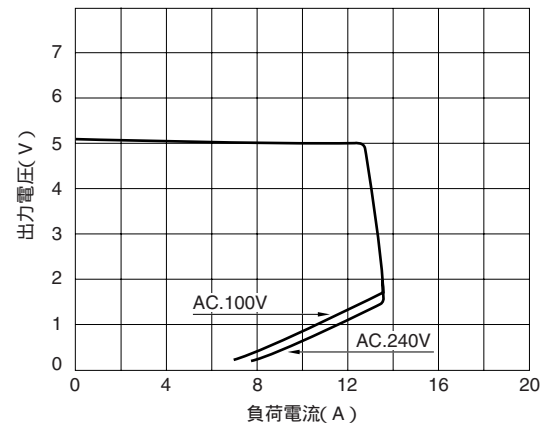

⚠ 製品をより正しく、安全にご使用いただくために、さらに詳細な特性・仕様をご確認いただける納入仕様書をぜひご請求ください。
 記載内容は、改良その他により予告なく変更する場合がありますので、あらかじめご了承ください。

特性・機能・アプリケーション

JBW50W タイプ 代表特性: JBW05-10R

AC.100V系 電解コンデンサ寿命

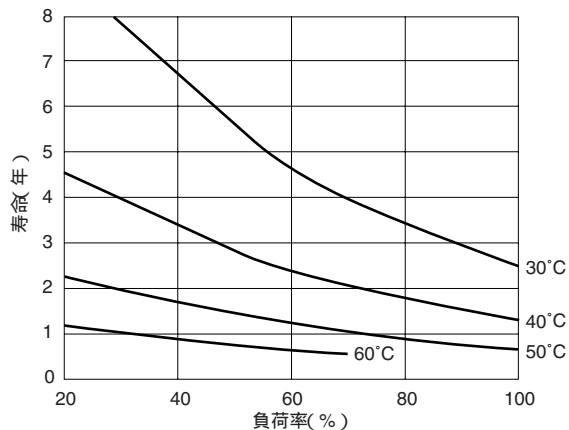

AC.200V系 電解コンデンサ寿命

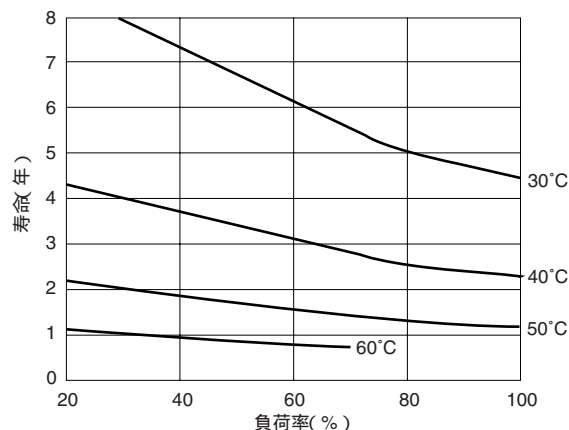

AC.100V系 保持時間

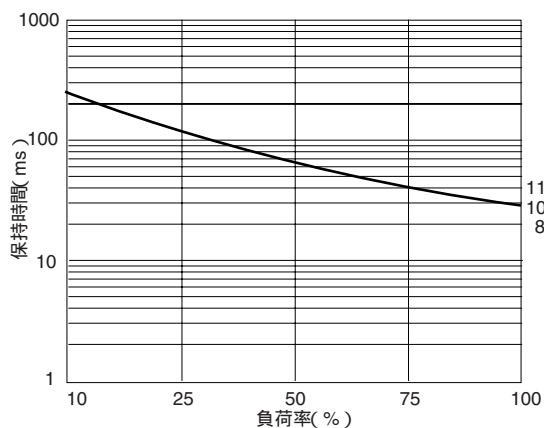

AC.200V系 保持時間

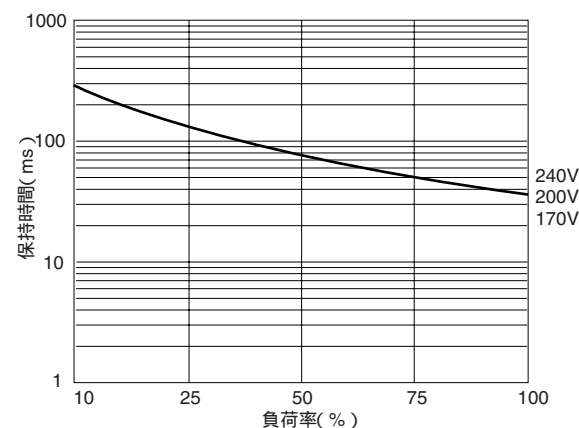

雑音端子電圧

